

Bilag 2.3

8.12.2021

Versjon 0.52

UTKAST Krav til design

Transporttjenester Oslo Øst 2023

Ruter#

Innhold

Om dette dokumentet	4
Hensikten med dokumentet	5
Slik leser du dokumentet.	6
1 Operatørens ansvar.	7
2 Generelt om merking.	8
3 Kvalitet til merking	9

Utvendig

4 Grunnfarge.	14
5 RuterBy + nettverkssymbol (høyre).	16
6 Kontrastmerking rundt dører	19
7 Farger på døråpnerknapper	20
8 Merke for PRM (høyre)	21
9 Operatørens logo (høyre)	23
10 Merke for nødutgang til dør	24
11 Internnummer (front)	26
12 Ruter logo (front)	28
13 Merke for PRM (front).	29
14 RuterBy (venstre)	31
15 Nettverkssymbol (venstre).	33

16 Operatørens logo (venstre)	35
17 Internnummer (bak).	36

Innvendig

18 Grunnfarger innvendig	38
19 Kontrastmerking innvendig	39
20 Farge på holdeløkker	42
21 Farger og mønster på seter	43
22 Mønster på glassvegg	46
23 Farger på stoppsignalknapper	47
24 Farger på døråpnerknapper	48
25 Holdere til plakater	49
26 Merking ved førerområde	51
27 Merking av førstehjelp og brannslukker	53
28 Merking ved dørene	55
29 Merking av nødutgang på vindu.	61
30 Merking av nødutgang i tak	63
31 Generell merking av nødutgang	65
32 Merking av prioritert sitteplass	66
33 Merking ved motstående seter	68
34 Merking i fleksområde	70
35 Merking av kortleser	75

Om dette dokumentet

Disse designkravene kommer som et tillegg til dokumentene *Vedlegg 2 – Krav til bussmateriellet* og *Experience Guide*.

Dette dokumentet stiller krav til hvordan Oppdragsgiver sine bybusser skal profileres. Dette inkluderer bruk og plassering av **logoer**, bruk av **farger** og **mønster**, og **sikkerhetsmerking** og annen **informasjonsmerking** rettet mot kundene – både utvendig og innvendig.

I tillegg til dette fungerer også dokumentet som et instruksjonshefte til hvordan disse elementene skal gjenskapes på best mulig måte. Det er meningen at dette skal kunne leses og brukes av alle som måtte ha nytte av det gjennom hele prosessen. Fra de første monteringerne på fabrikken, til vedlikehold langt ut i bussens livsløp.

Illustrasjoner og **fargekoder** som presenteres i dokumentet fungerer som støtte til krav-teksten, og er i seg selv ikke krav. Disse er ment som veiledende eksempler som illustrerer prinsippene for bruk og plassering.

Vedlegg 2
Krav til
bussmateriellet

Bilag 2.2
**Krav til
design**

Experience
Guide

Hensikten med dokumentet

Oppdragsgiver ønsker at kundene skal oppfatte Ruter så likt som mulig på tvers av alle kommunikasjonsflater. Det gir økt kunde verdi om den opplevelsen kundene møter er kjent, slik at man alltid vet hvordan man skal forholde seg til den – som igjen vil bidra til en økt følelse av trygghet og komfort. I tillegg vil dette også sikre at nødvendig informasjon som kunden møter på transportmiddelet er lett gjenkjennelig, slik at dette vil være raskt og enkelt å forstå for alle.

Transportmidlene er en stor kommunikasjonsflate, så her er det viktig å snakke til kundene med én stemme, både i det tekstlige og i det visuelle uttrykket. Dette vil bidra til et helhetsbilde av kundeopplevelsen.

Slik leser du dokumentet

Slik ser en typisk side ut:

Her ligger krav-teksten.
Det er primært denne
man skal forholde seg til.

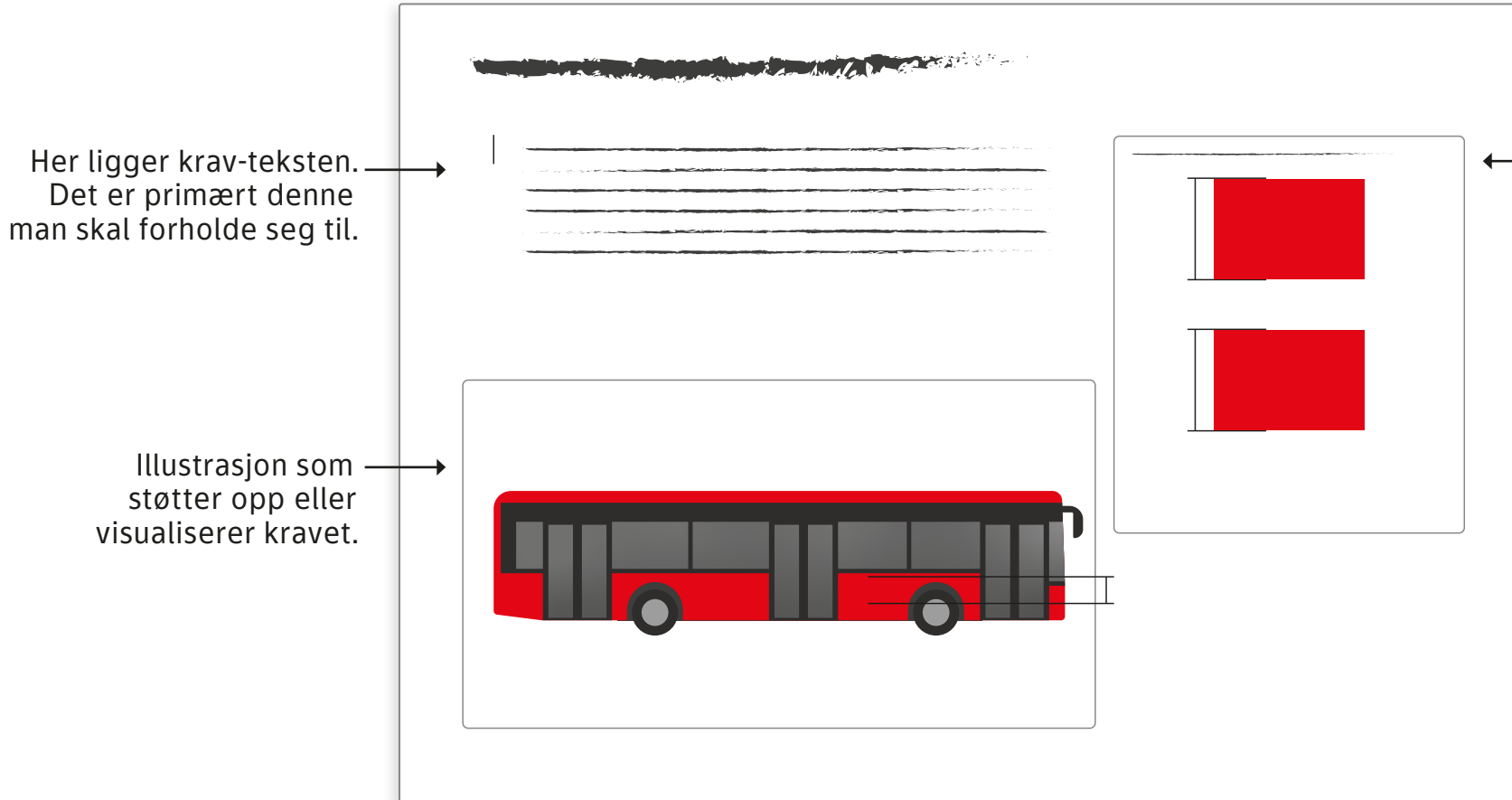

Illustrasjon som
støtter opp eller
visualiserer kravet.

Ekstra informasjon om
produksjonsfil til merker.
Noen sider vil også gi
eksempler til farger.

Merk at illustrasjoner og fargekoder fungerer som støtte til krav-teksten,
og er i seg selv ikke krav.

1 Operatørens ansvar

- 1.1 Det er Operatørs ansvar å sørge for at alle busser er i tråd med kravene gitt i dette dokumentet.

2 Generelt om merking

- 2.1 **All merking skal utelukkende skje med merkene som er beskrevet i dette dokumentet. Ingen ytterligere merker skal plasseres.** Dersom det er behov for ytterligere merker må Oppdragsgiver kontaktes slik at nye retningslinjer og produksjonsfiler kan lages.
- 2.2 Det gjøres unntak for enkelte tekniske merker der det er konkret behov eller lovpålagt at disse skal være med. Dette gjelder for eksempel merker for CNG (trykksatt naturgass) og høyspenning.
- 2.3 Det gjøres også unntak for merker som ikke vil være synlig for kunder. Dette gjelder for eksempel merker som er plassert bak luker, inne i motorrom, etc.

3 Kvalitet til merking

- 3.1 Alle merker skal være slitesterke og av god kvalitet for å sikre lengst mulig levetid.
- 3.2 Alle merker skal ta i bruk et lim som gjør at de sitter godt fast på det materialet det må festes på. Dette gjelder spesielt for merker som må festes på materialer med dårlig festeevne (lav overflateenergi).
- 3.3 Alle tosidige merker som festes innvendig på vinduer skal være ugjennomsiktig slik at merkets lesbarhet ivaretas selv under direkte sollys.
- 3.4 Alle merker knyttet til nødutganger (grønn), førstehjelp (grønn) og brannslukking (rød) skal trykkes på etterlysende folie som oppfyller kravene om etterlysningsgrad satt i DIN standard 67510.
- 3.5 Alle merker skal trykkes på brannsikkert materiale som oppfyller kravene til brannklasse B-S1-D0.
- 3.6 Det tillates at merker trykkes på annet materiale enn folie (f.eks. metallplate), og med annen monteringsløsning enn lim, om det skulle være behov for det.

Utvendig



Oversikt singelbuss

Høyre side

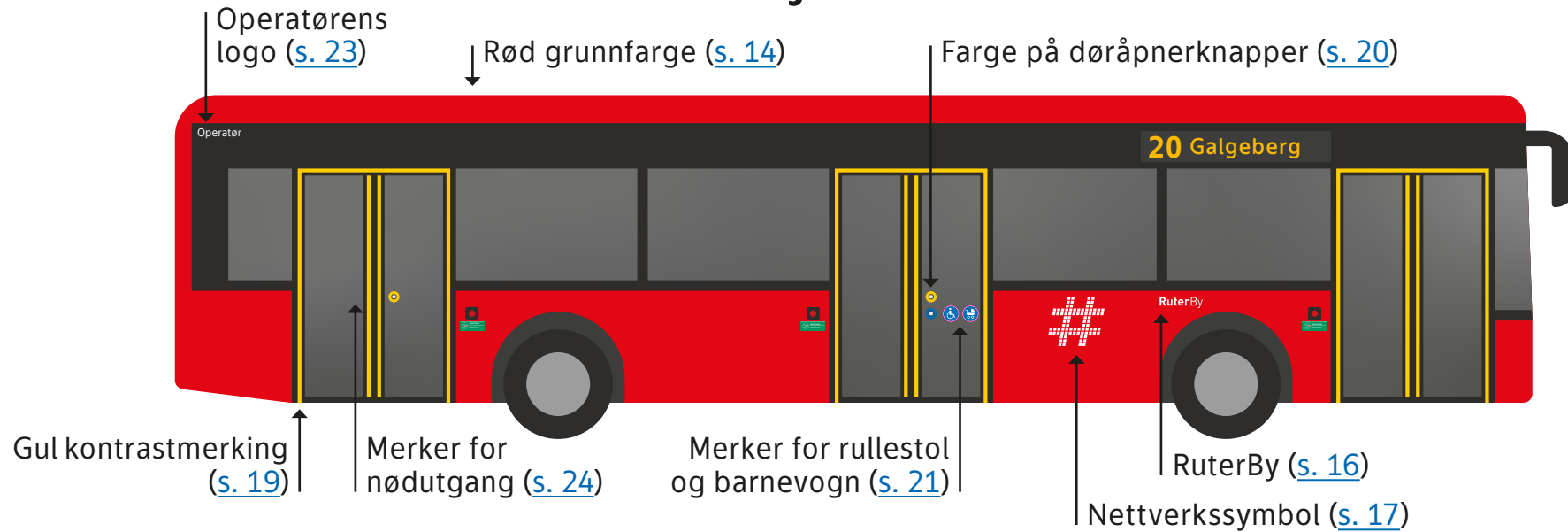

Venstre side

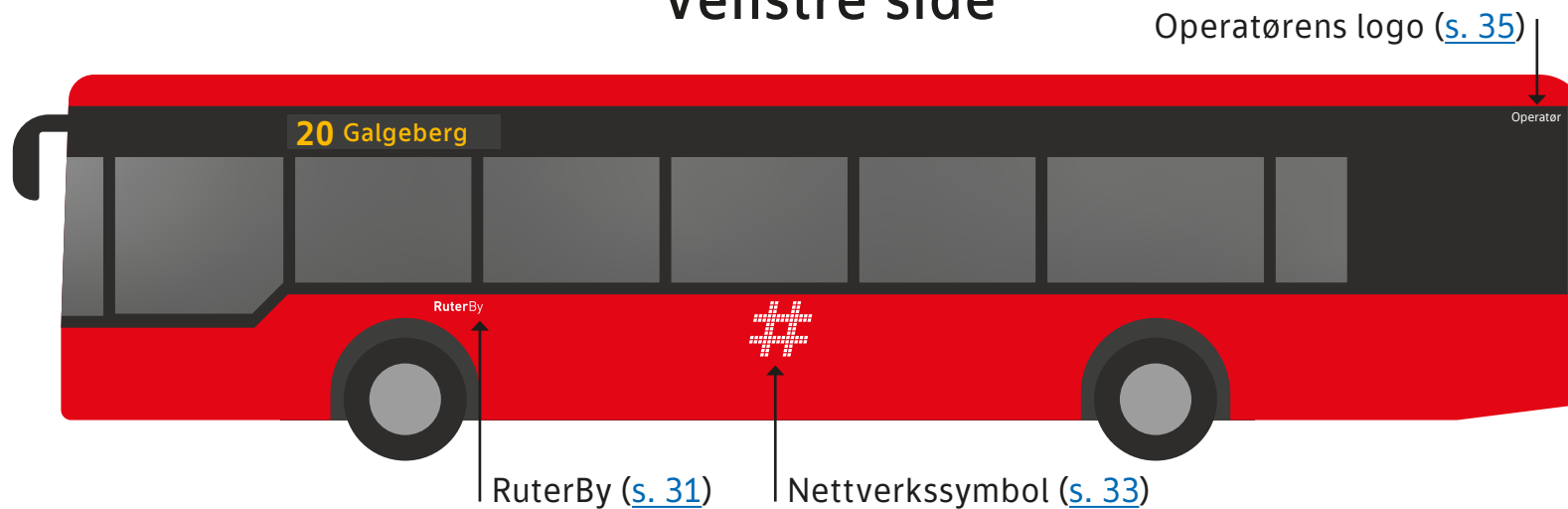

Høyre side

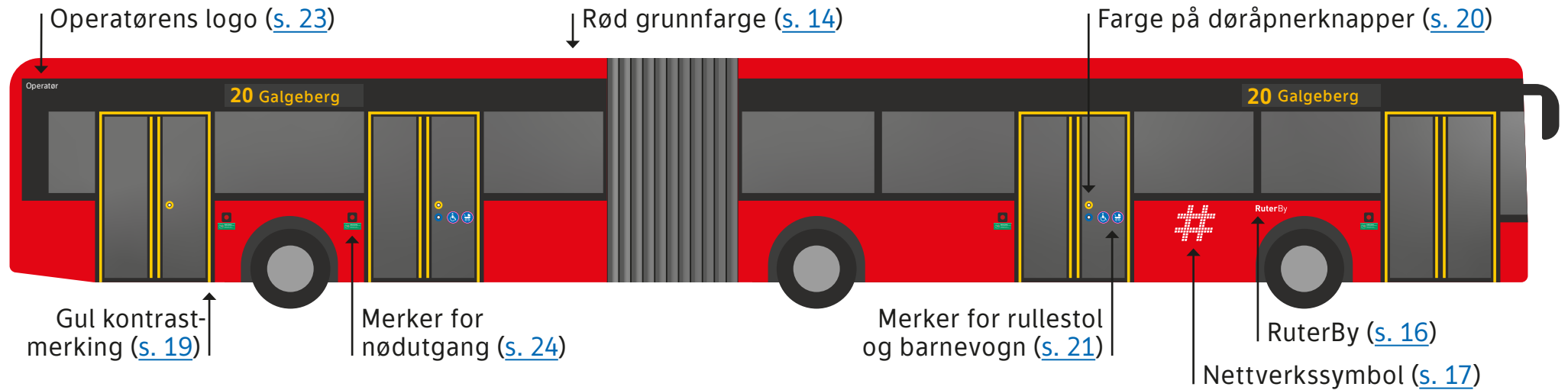

Venstre side

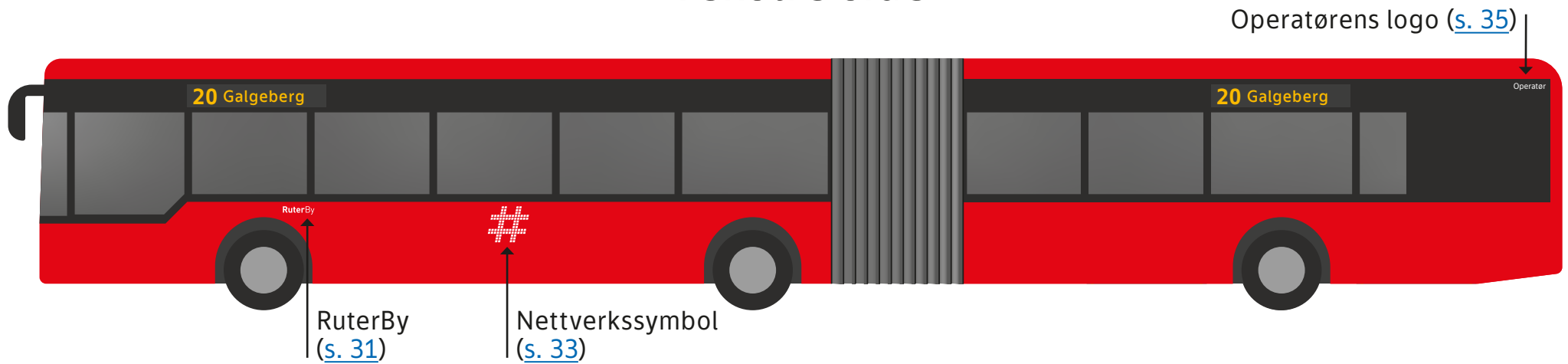

Front

Bak

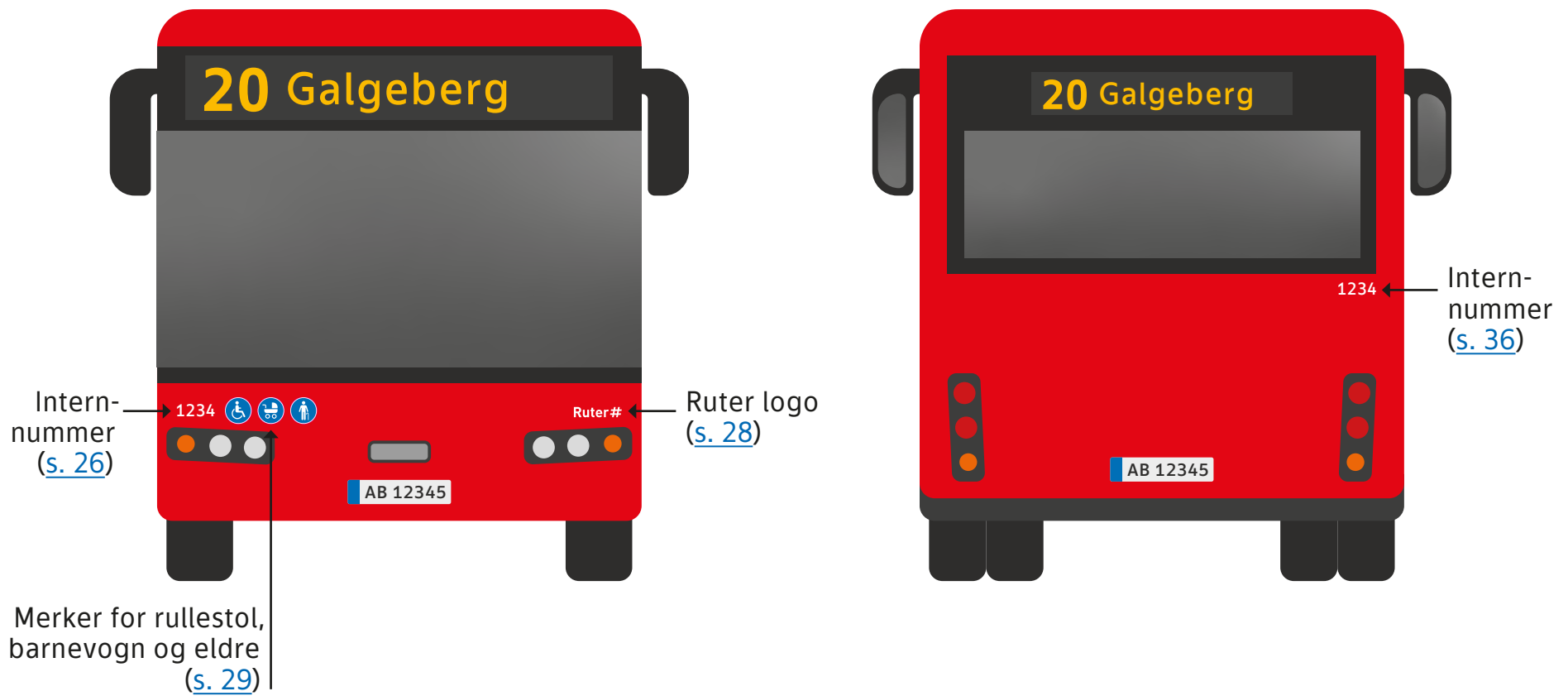

4 Grunnfarge

- 4.1 Bussen lakkeres med RAL 3020 Verkehrsrot.
- 4.2 Bussen lakkeres på alle sider, inkludert tak. Det kan gjøres unntak for eksterne installasjoner på taket.
- 4.3 Bussens grunnfarge skal være hel og uten skader til enhver tid.
- 4.4 Bussens grunnfarge skal være av en slik kvalitet at den tåler reklameklistring (fjerning og oppsett jevnlig).

Lakkfarge

CMYK 0, 100, 100, 0
RAL 3020
PMS 485
NCS S 1085-Y90R

**Fargen som er vist over fungerer kun som en tilnærming av lakkfargen.
Bruk en RAL fargevifte eller en lakkprøve for korrekt lakkfarge.*

4 Grunnfarge

4.5 Elementer med bussens grunnfarge – eller andre farger – skal ikke brukes som dekor over eller mellom vinduer, med mindre dette inngår som en del av bussens konstruksjon.

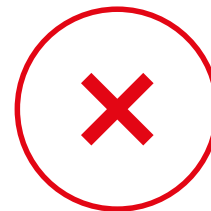

5 RuterBy + nettverkssymbol (høyre)

5.1 RuterBy-merket skal være ensfarget hvit. Den skal plasseres over fremre hjulbue, i kant med dens venstre side. Det skal være 50 mm avstand til plate/vinduskant over.

Produksjonsfil: «RuterBy_white.pdf»

1:10

70 mm  RuterBy

■ = hvit farge

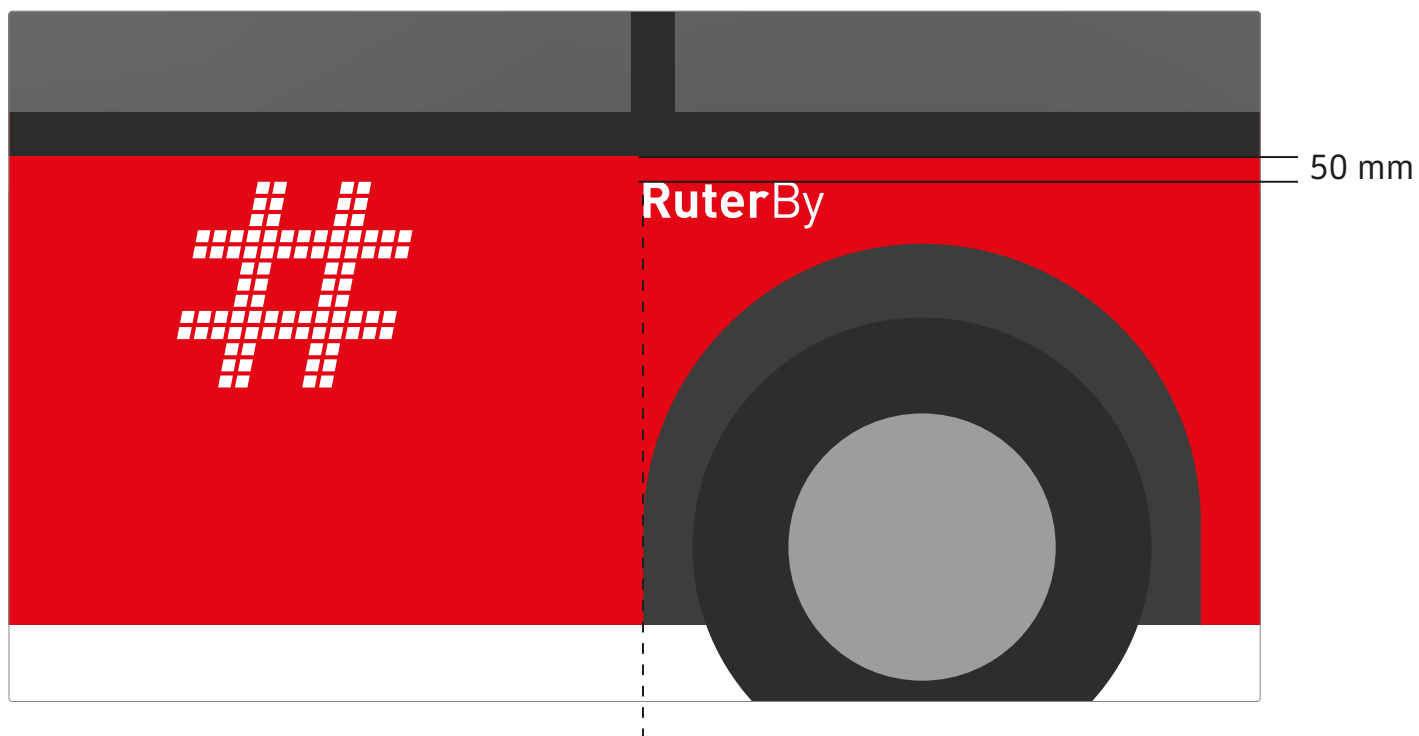

5 RuterBy + nettverkssymbol (høyre)

5.2 Nettverkssymbolet skal være ensfarget hvit. Den skal plasseres midtstilt mellom døren og fremre hjulbue. Det skal være 50 mm avstand til plate/vinduskant over.

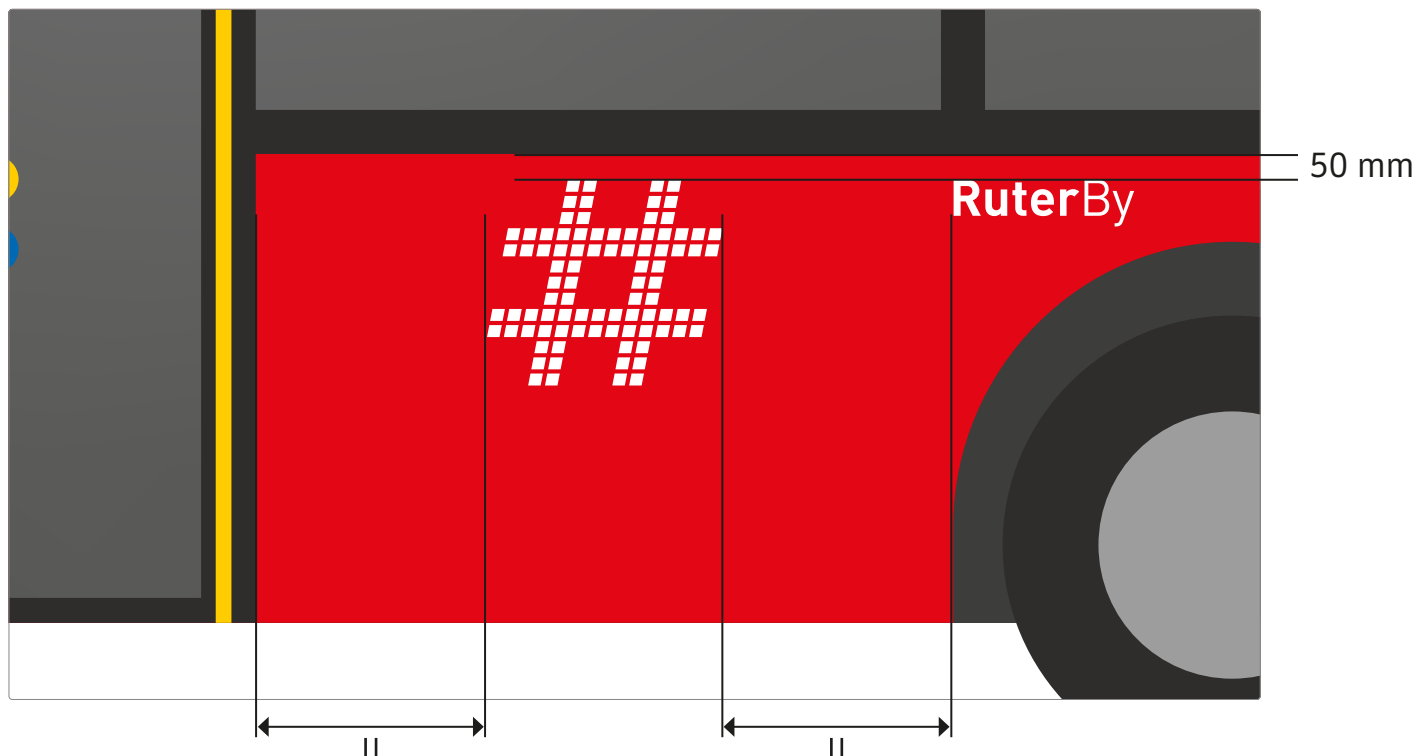
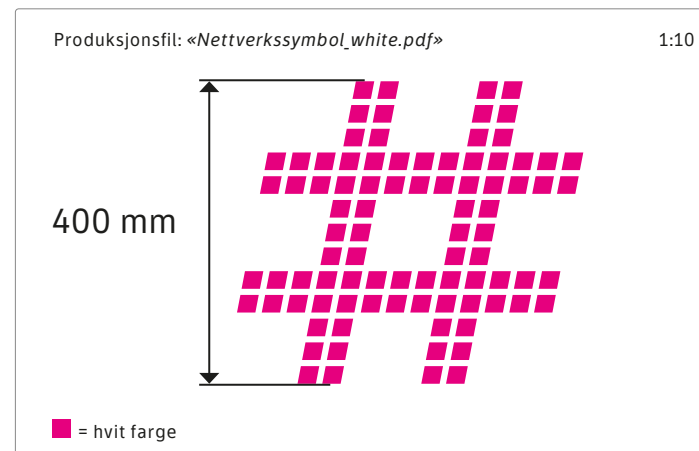

Alternative plasseringer

RuterBy + nettverkssymbol (høyre)

5.3 Hvis det ikke er plass til RuterBy-merket eller nettverkssymbol som anvist kan en av de alternative plasseringene benyttes. Se illustrasjoner under.

Alternativ 1

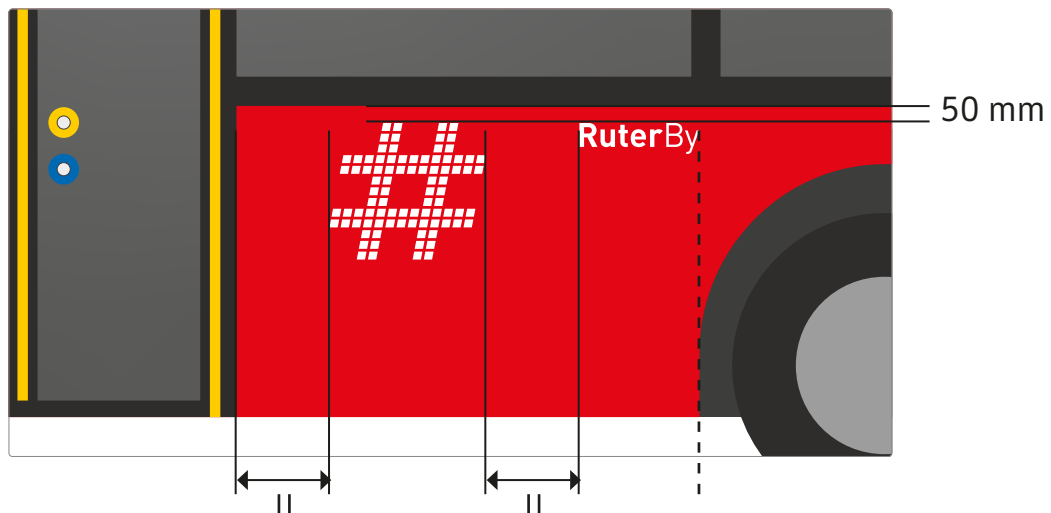

6 Kontrastmerking rundt dører

6.1 Kontrastmerking rundt dører skal være gul. Kontrastmerking plasseres som en linje rundt døråpningen. I tillegg plasseres to vertikale linjer på hvert dørblad, innerst mot gummilisten. Linjen skal ha en tykkelse på 35–45 mm.

Kontrastmerking

CMYK 0, 20, 100, 0
RAL 1003
PMS 123
NCS S 1080-Y10R

! Fargekoder er veiledende eksempler.

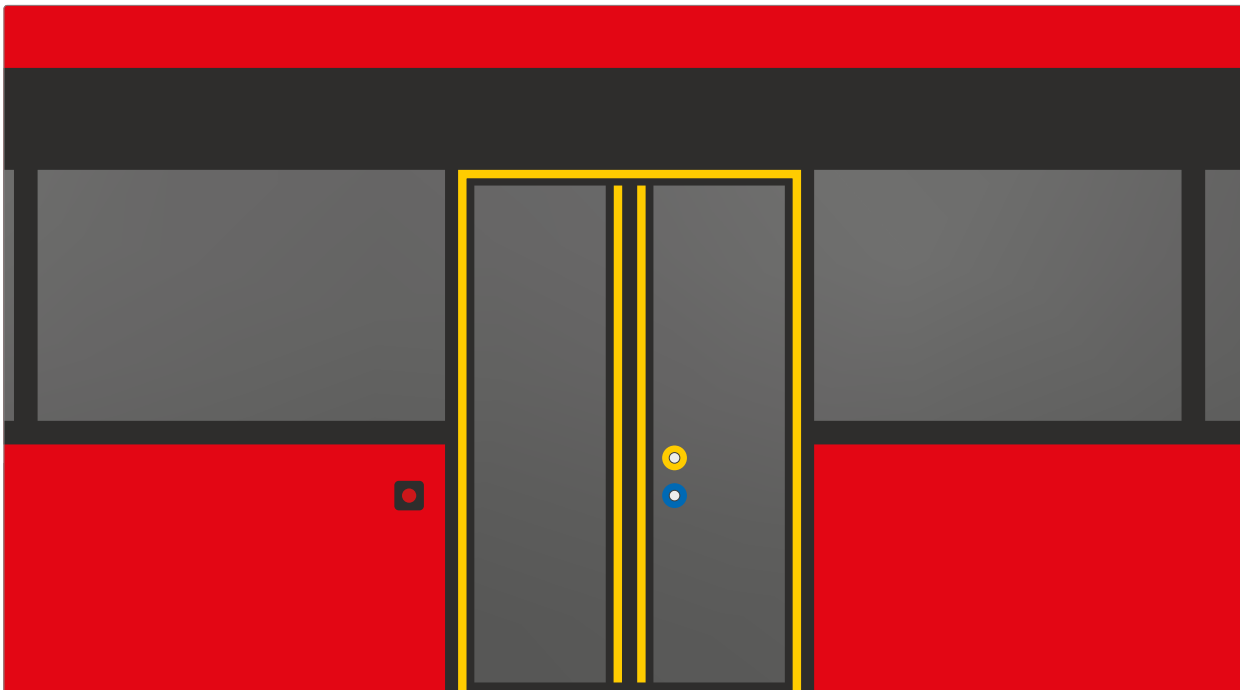

7 Farger på døråpnerknapper

- 7.1 Knapphus på generelle døråpnerknapper skal være gule.
- 7.2 Knapphus på døråpnerknapper for personer med redusert mobilitet (PRM) skal være blå.

Døråpnerknapp (generell)	CMYK 0, 20, 100, 0
	RAL 1003
	PMS 123
	NCS S 1080-Y10R

Døråpnerknapp (PRM)	CMYK 100, 50, 0, 0
	RAL 5005
	PMS 285
	NCS S 4060-R90B

! Fargekoder er veiledende eksempler.

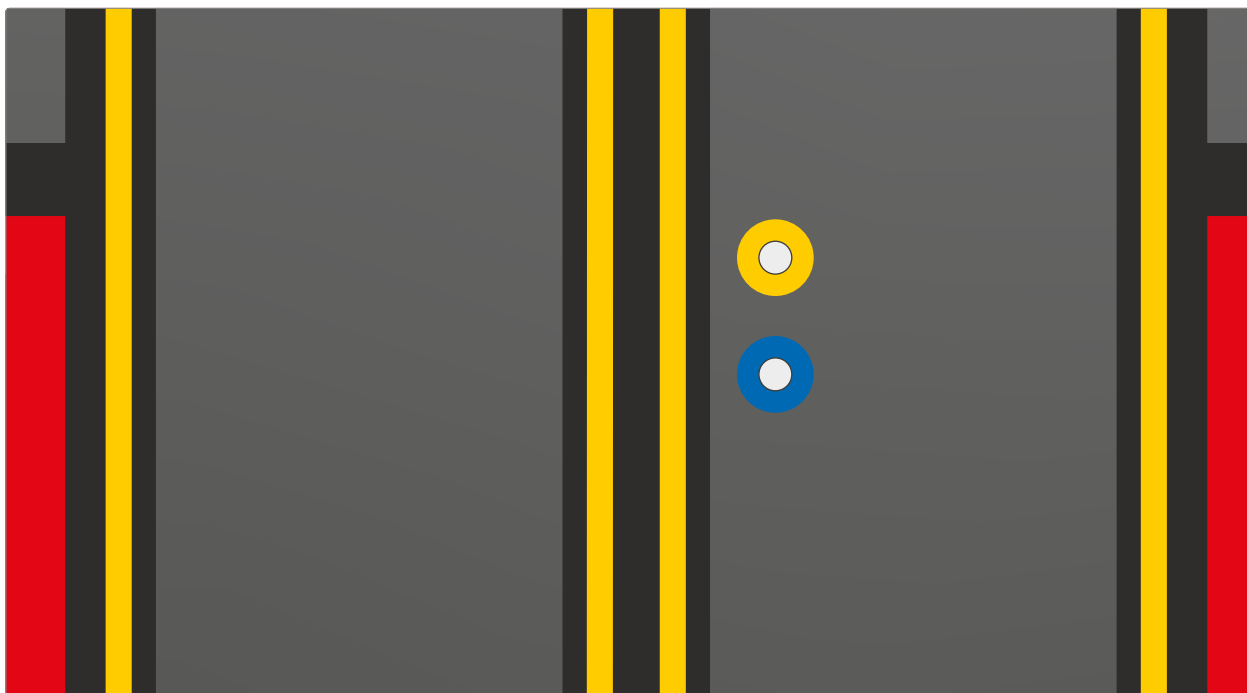

8 Merke for PRM (høyre)

- 8.1 Merke for rullestol plasseres til høyre for PRM signalknapp (personer med redusert mobilitet), med 50 mm avstand til knappen. Merket plasseres midtstilt med signalknappen.
- 8.2 Merke for barnevogn plasseres til høyre for merke for rullestol, med 30 mm avstand. Merket plasseres midtsilt med signalknappen.

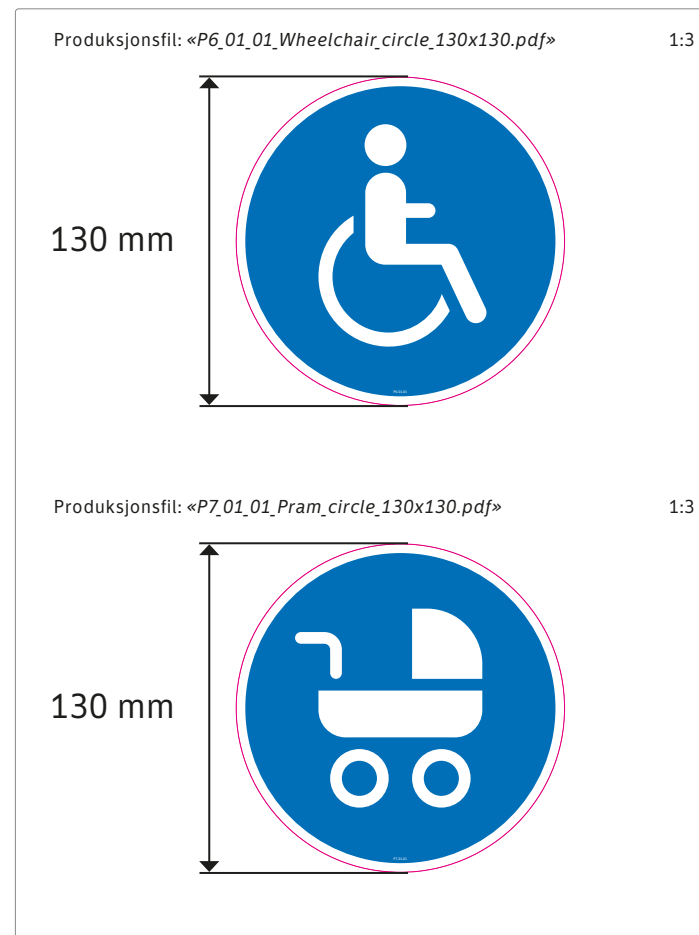
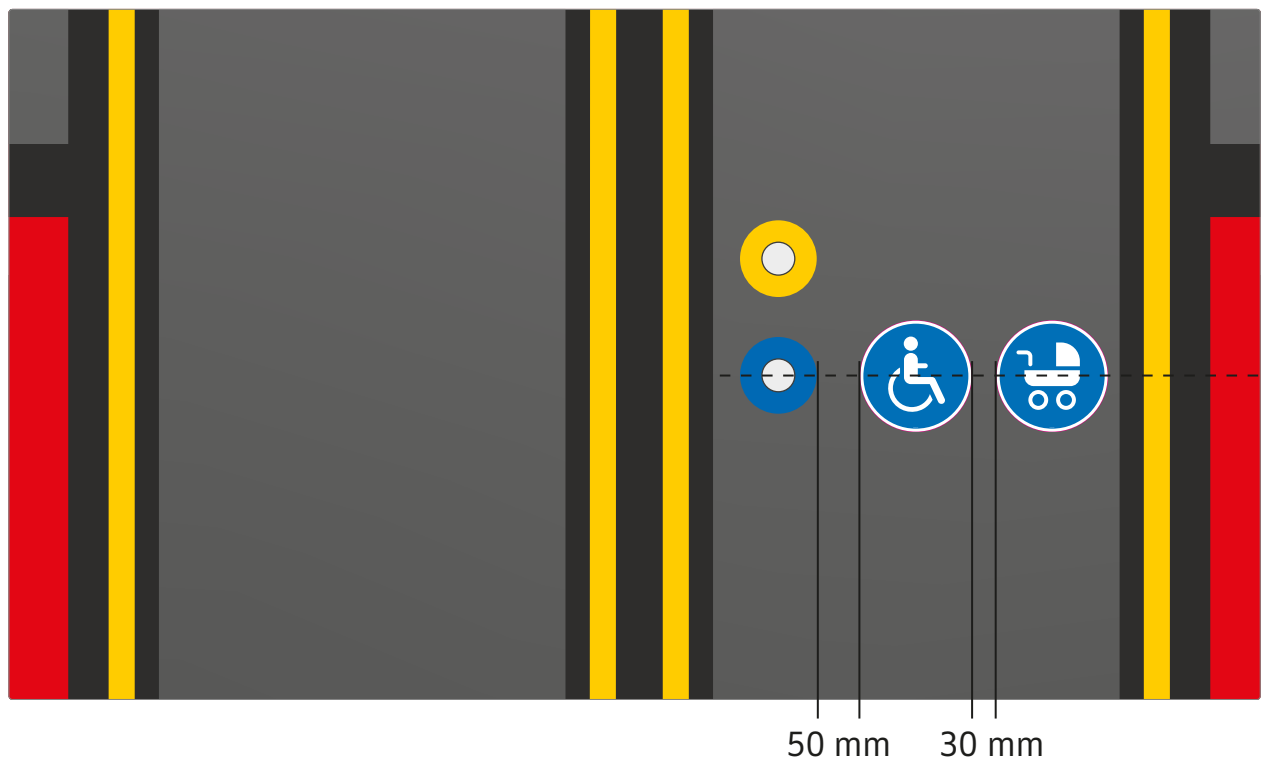

Alternative plasseringer

Merke for PRM (høyre)

- 8.3 Hvis det ikke er plass til merke for rullestol og barnevogn som anvist kan disse alternativt plasseres under knappen. Benytt samme prinsipper for rekkefølge og avstand.

Alternativ 1

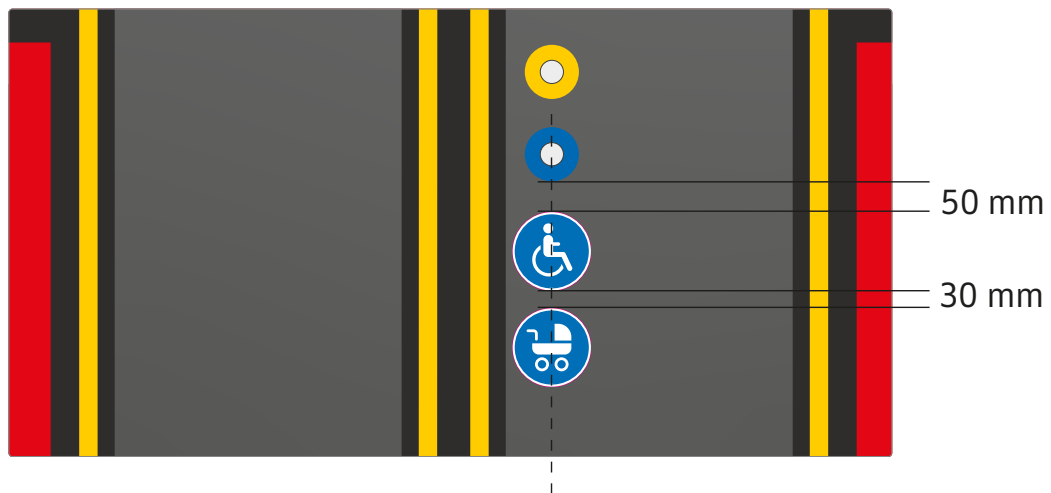

9 Operatørens logo (høyre)

- 9.1 Operatørens logo skal være ensfarget hvit. Den skal plasseres øverst til venstre på vindu eller vindusramme bakerst på bussen. Det skal være 50 mm avstand til platekant over og til venstre for logoen.
- 9.2 Det er den enkelte Operatørs ansvar å gjøre klar produksjonsfil for sin logo. Logoens tekst skal være 70 mm i høyden (versalhøyden).

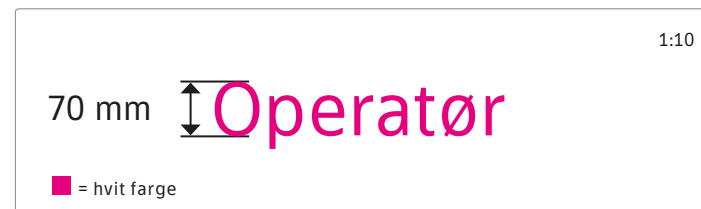

10 Merke for nødutgang til dør

- 10.1 Merke for nødutgang knyttet til dører plasseres under knapp/bryter for nødutgang, med 10 mm avstand. Merket plasseres midtstilt med knappen/bryteren.
- 10.2 Sørg for at det brukes et merke som beskriver bruk av nødutgangen på riktig måte. Ta høyde for hva slags grensesnitt nødutgangen består av (knapp eller bryter), og om man skal «trekk i døren» eller «skyv døren». Om nødutgangen bruker en annen løsning må Oppdragsgiver kontaktes slik at nye retningslinjer og produksjonsfiler kan lages.

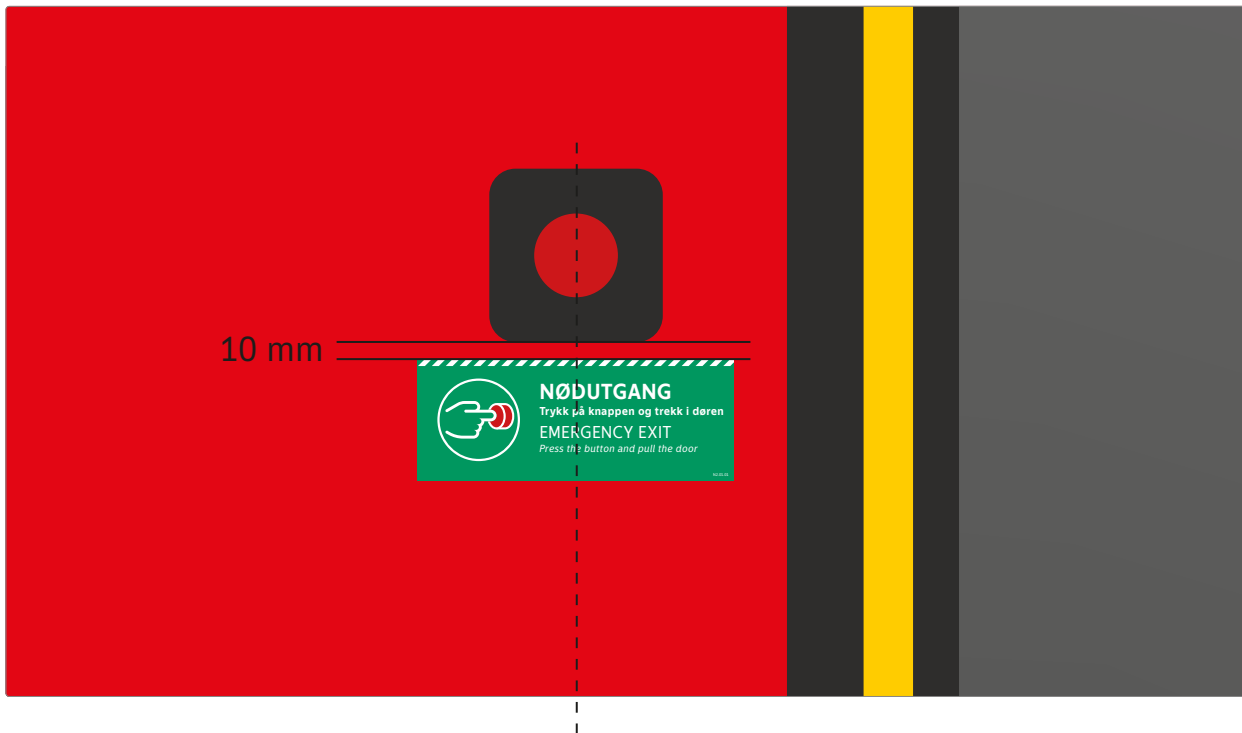

Produksjonsfil: «N2_01_01_Emergency_exit_button_pull_75x195.pdf» 1:3
«N2_02_01_Emergency_exit_button_push_75x195.pdf»

75 mm

NØDUTGANG
Trykk på knappen og trekk i døren
EMERGENCY EXIT
Press the button and pull the door

NØDUTGANG
Trykk på knappen og skyv døren
EMERGENCY EXIT
Press the button and push the door

Produksjonsfil: «N23_01_01_Emergency_exit_switch_pull_75x195.pdf» 1:3
«N23_02_01_Emergency_exit_switch_push_75x195.pdf»

75 mm

NØDUTGANG
Vri bryteren og trekk i døren
EMERGENCY EXIT
Turn the switch and pull the door

NØDUTGANG
Vri bryteren og skyv døren
EMERGENCY EXIT
Turn the switch and push the door

❗ Obs! Dette merket trykkes på etterlysende folie.

Alternative plasseringer

Merke for nødutgang til dør

- 10.3 Hvis det ikke er plass til merke for nødutgang som anvist kan disse alternativt plasseres til høyre eller til venstre for knapp/bryter. Knapp/bryter som er til venstre for døren skal ha merket til venstre for seg. Knapp/bryter som er til høyre for døren skal ha merket til høyre for seg. Benytt ellers samme prinsipper for plassering og avstand.
- 10.4 Dersom den alternative plasseringen benyttes skal dette gjøres for alle merkene for nødutgang utvendig.

Alternativ 1

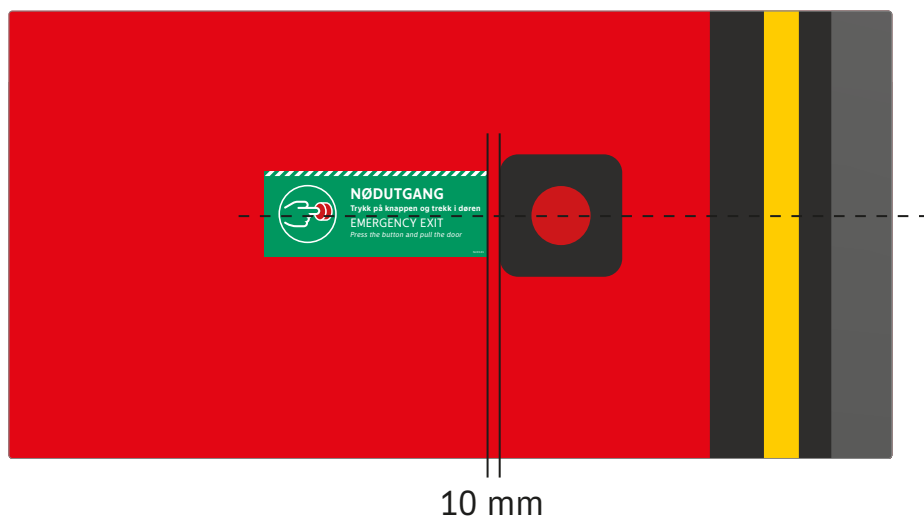

11 Internnummer (front)

- 11.1 Internnummer skal være ensfarget hvit. Den skal plasseres mot venstre side av bussens front, over venstre frontlykt (bussen sett forfra), med 50 mm avstand fra lykt eller eventuelle platekanter.
- 11.2 Det er den enkelte Operatørs ansvar å gjøre klar produksjonsfil til internnummer. Internnummer skal være 60 mm i høyden, og ta i bruk skrifttypen TID Medium. TID Medium lastes ned på nettsiden *brand.ruter.no* under seksjonen *Identitet > Visuell profil > Typografi*.

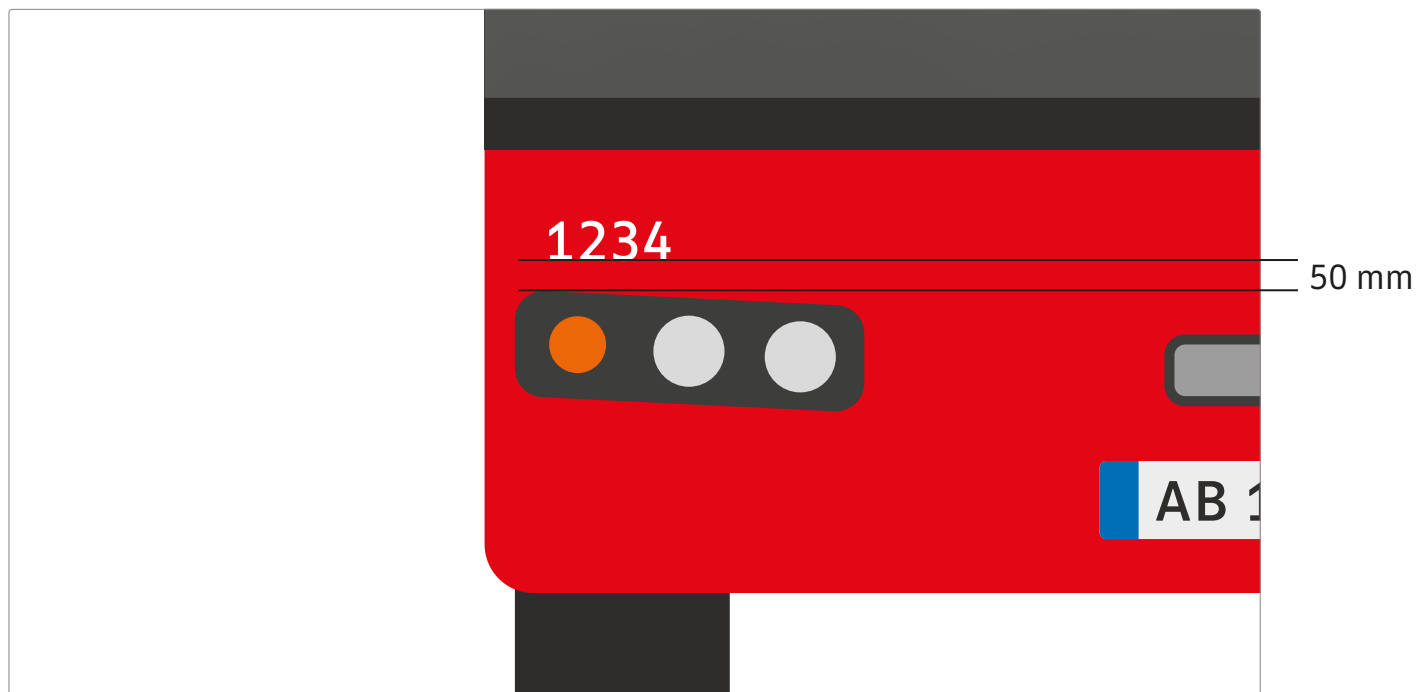
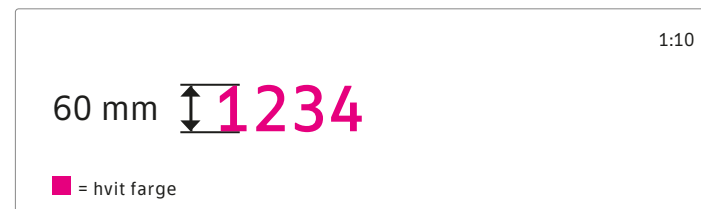

Alternative plasseringer

Internnummer (front)

- 11.3 Hvis det ikke er plass til internnummer som anvist kan en av de alternative plasseringene benyttes. Se illustrasjoner under.
- 11.4 Andre plasseringer utover disse alternativene kan også tillates, da plasseringen av dette merket er svært avhengig av bussens utforming. Om en annen plassering benyttes skal den likevel plasseres mot venstre side (bussen sett forfra), og så langt det går, med 50 mm avstand til platekanter.

Alternativ 1

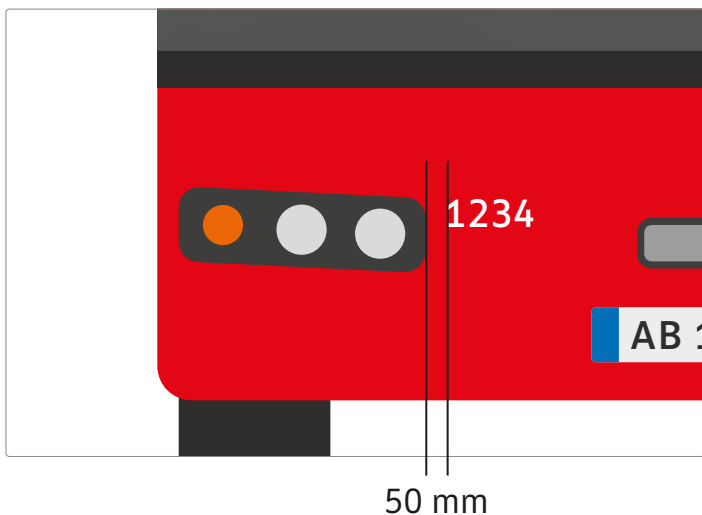

Alternativ 2

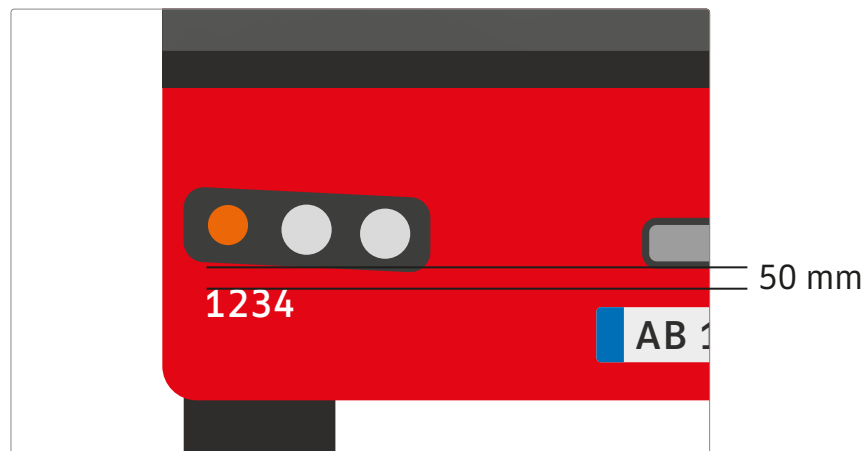

12 Ruter logo (front)

- 12.1 Ruters logo skal være ensfarget hvit. Den skal plasseres mot høyre side av bussens front, over høyre frontlykt (bussen sett forfra), med 50 mm avstand fra lykt eller eventuelle platekanter.
- 12.2 Dersom internnummeret på venstre side benytter en av de alternative plasseringene skal Ruters logo følge tilsvarende plassering på høyre side (bussen sett forfra), slik at plasseringen av disse speilvender hverandre så godt som mulig.

Produksjonsfil: «Ruter_logo_small_white.pdf» 1:10

50 mm  **Ruter#**

 = hvit farge

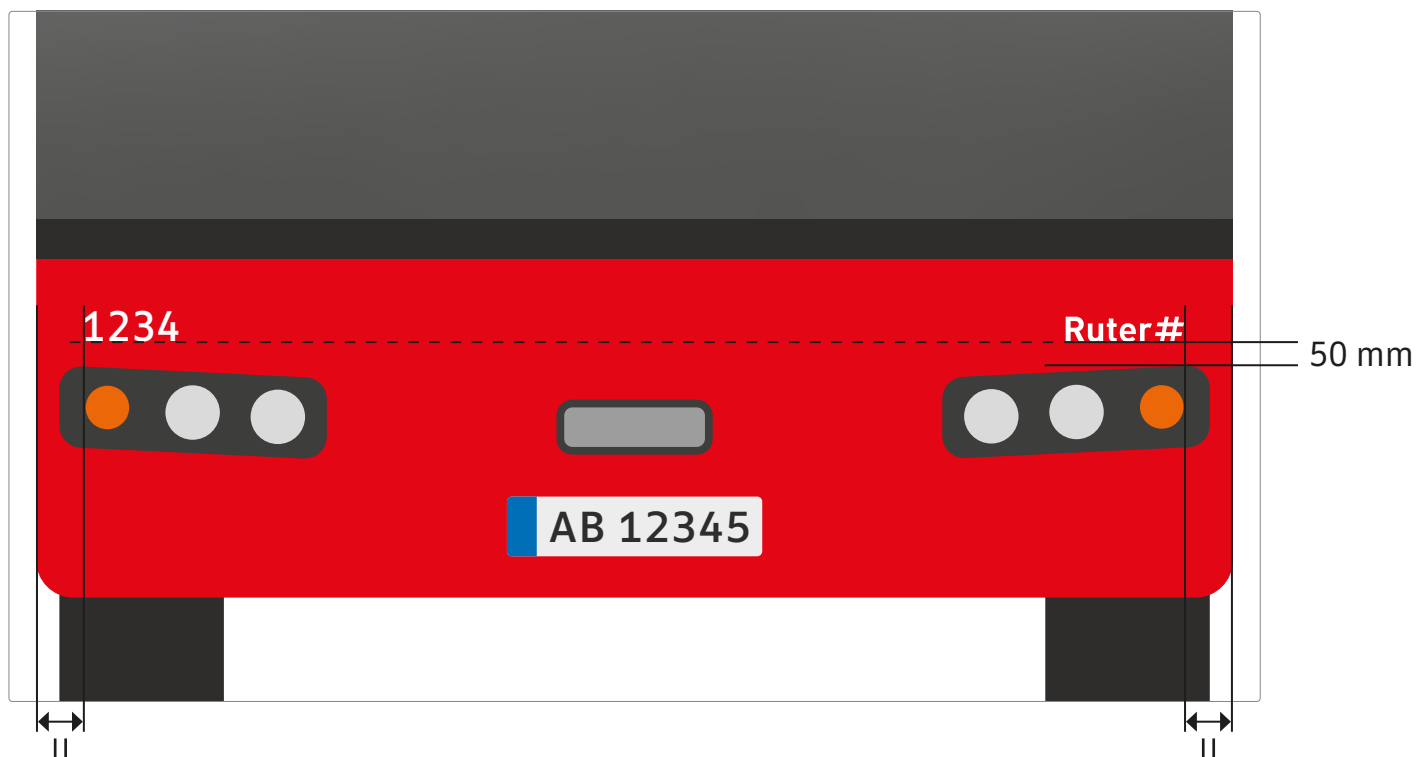

13 Merke for PRM (front)

- 13.1 Merke for rullestol, barnevogn og eldre plasseres til høyre for internnummer, med 50 mm avstand. Merkene plasseres på én rad, midtstilt med internnummeret, og 30 mm avstand mellom hvert merke. Merkene plasseres i rekkefølgen som er vist på illustrasjonen.
- 13.2 Dersom internnummeret på venstre side benytter en av de alternative plasseringene må disse merkene også benytte en alternativ plassering. I disse tilfellene trenger de ikke lenger være plassert i forhold til internnummeret. Se neste side.

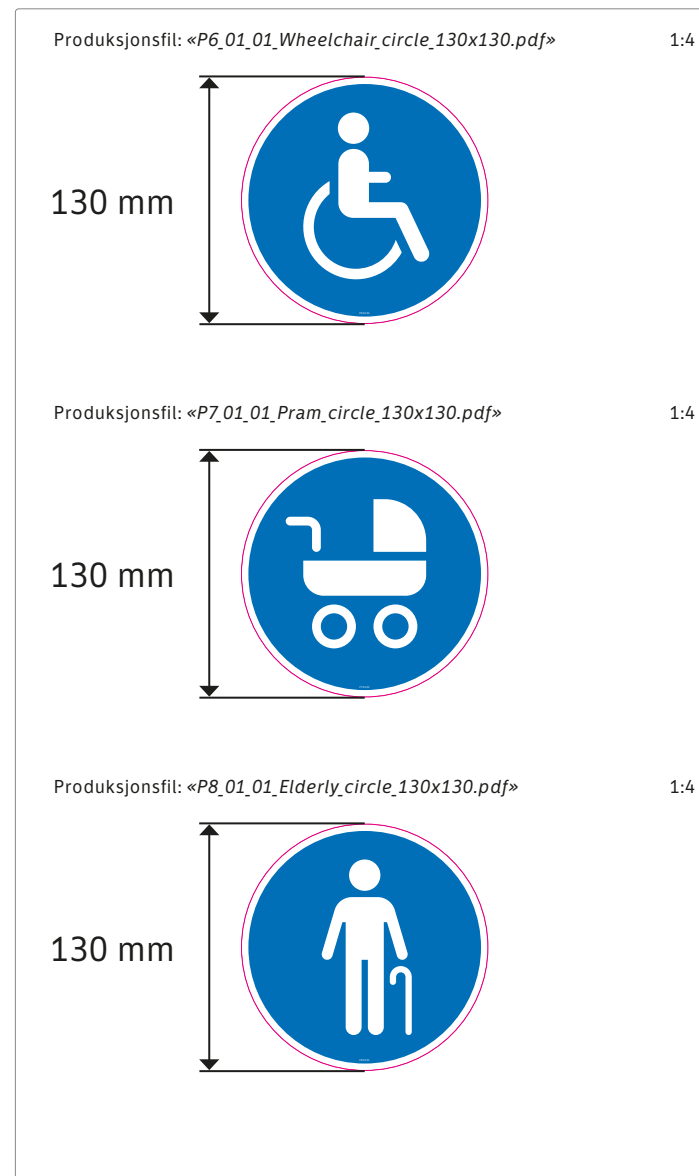
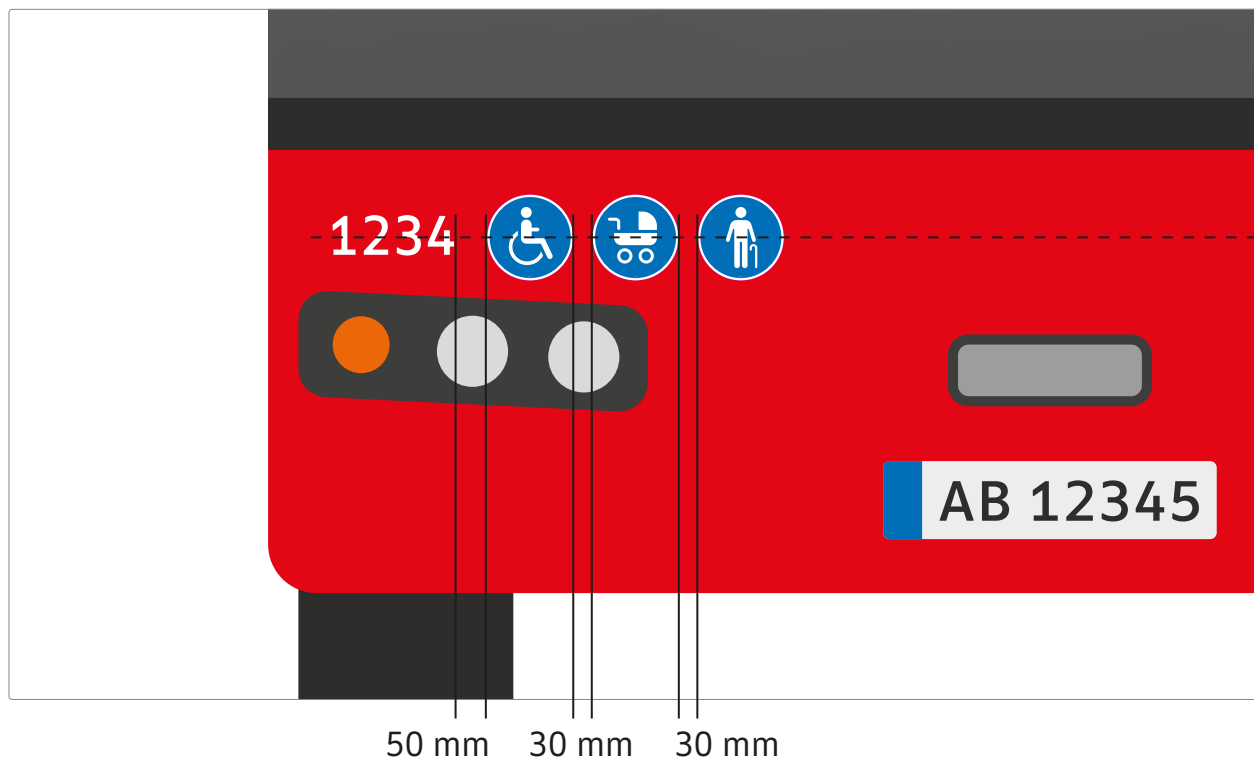

Alternative plasseringer

Merke for PRM (front)

- 13.3 Hvis det ikke er plass til merke for rullestol, barnevogn og eldre som anvist kan en av de alternative plasseringene benyttes. Benytt samme prinsipper for avstand mellom merkene.
- 13.4 Andre plasseringer utover disse alternativene kan også tillates, da plasseringen av disse merkene vil være svært avhengig av bussens utforming. Om en annen plassering benyttes skal de likevel plasseres mot venstre side, og så langt det går, plasseres på én linje, og med uniform avstand mellom hvert merke.

Alternativ 1

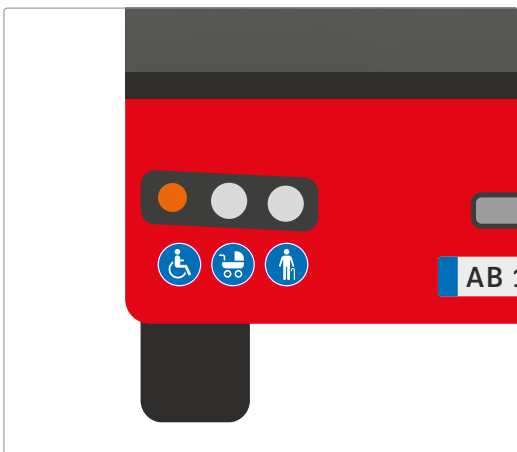

Alternativ 2

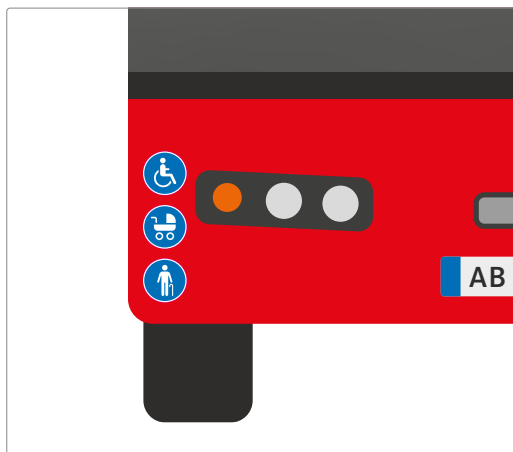

Alternativ 3

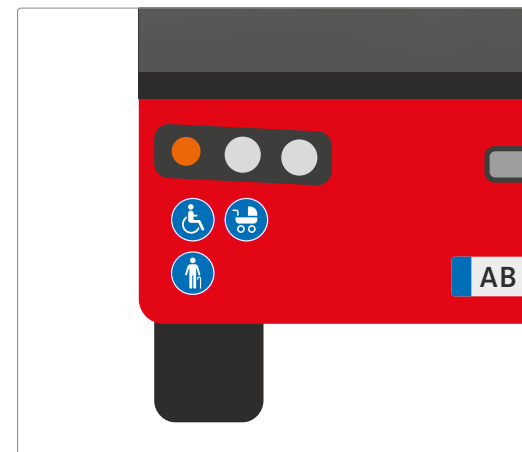

14 RuterBy (venstre)

14.1 RuterBy-merket skal være ensfarget hvit. Den skal plasseres over fremre hjulbue, i kant med dens høyre side. Det skal være 50 mm avstand til plate/vinduskant over.

Produksjonsfil: «Ruter_logo_white.pdf»

1:10

70 mm 

■ = hvit farge

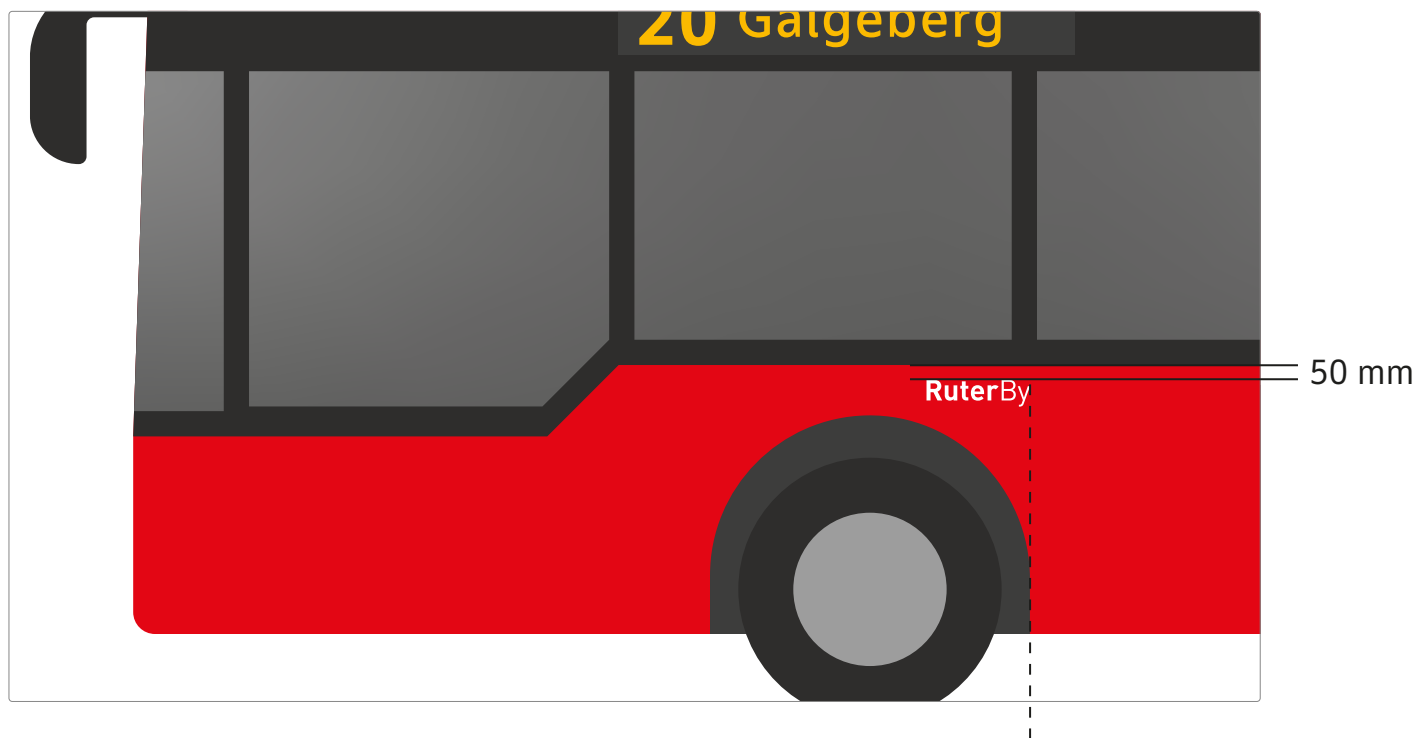

Alternative plasseringer

RuterBy (venstre)

14.2 Hvis det ikke er plass til RuterBy-merket over hjulbuen kan den alternativt plasseres til høyre for hjulbuen, fremdeles i kant med dens høyre side. Benytt samme prinsipper for avstand.

Alternativ 1

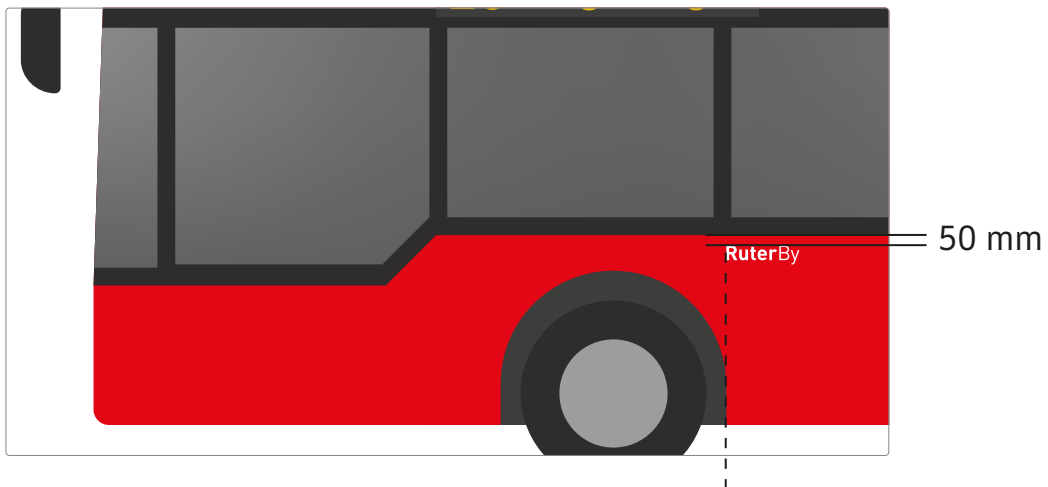

15 Nettverkssymbol (venstre)

15.1 Nettverkssymbolet skal være ensfarget hvit. Den skal plasseres midtstilt mellom de to forreste hjulbuene. Det skal være 50 mm avstand til plate/vinduskant over.

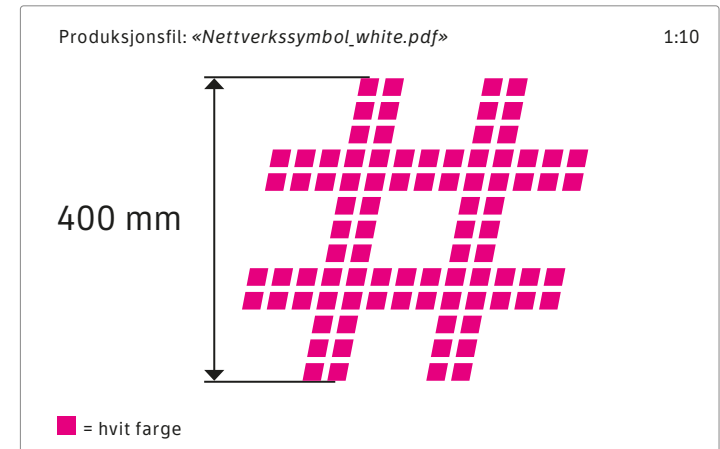

Alternative plasseringer

Nettverkssymbol (venstre)

15.2 I enkelte tilfeller der det er markante platekanter på bussens side kan det være hensiktsmessig å heller midtstille nettverkssymbolet mellom to platekanter, slik at nettverkssymbolet ikke kommer for nærme noen av kantene. Det må vurderes ut i fra den enkelte busstype om det vil være hensiktsmessig med en slik plassering. Plasseringen blir fortrinnsvis på den platen som ligger nærmest midten, med 50 mm avstand til plate/vinduskant over.

Alternativ 1



16 Operatørens logo (venstre)

- 16.1 Operatørens logo skal være ensfarget hvit. Den skal plasseres bakerst på bussen, over og/eller til høyre for bussens bakerste vindu, på mørk plate eller glass. Det skal være 50 mm avstand til platekant over og til høyre for logoen.
- 16.2 Det er den enkelte Operatørs ansvar å gjøre klar produksjonsfil for sin logo. Logoens tekst skal være 70 mm i høyden (versalhøyden).

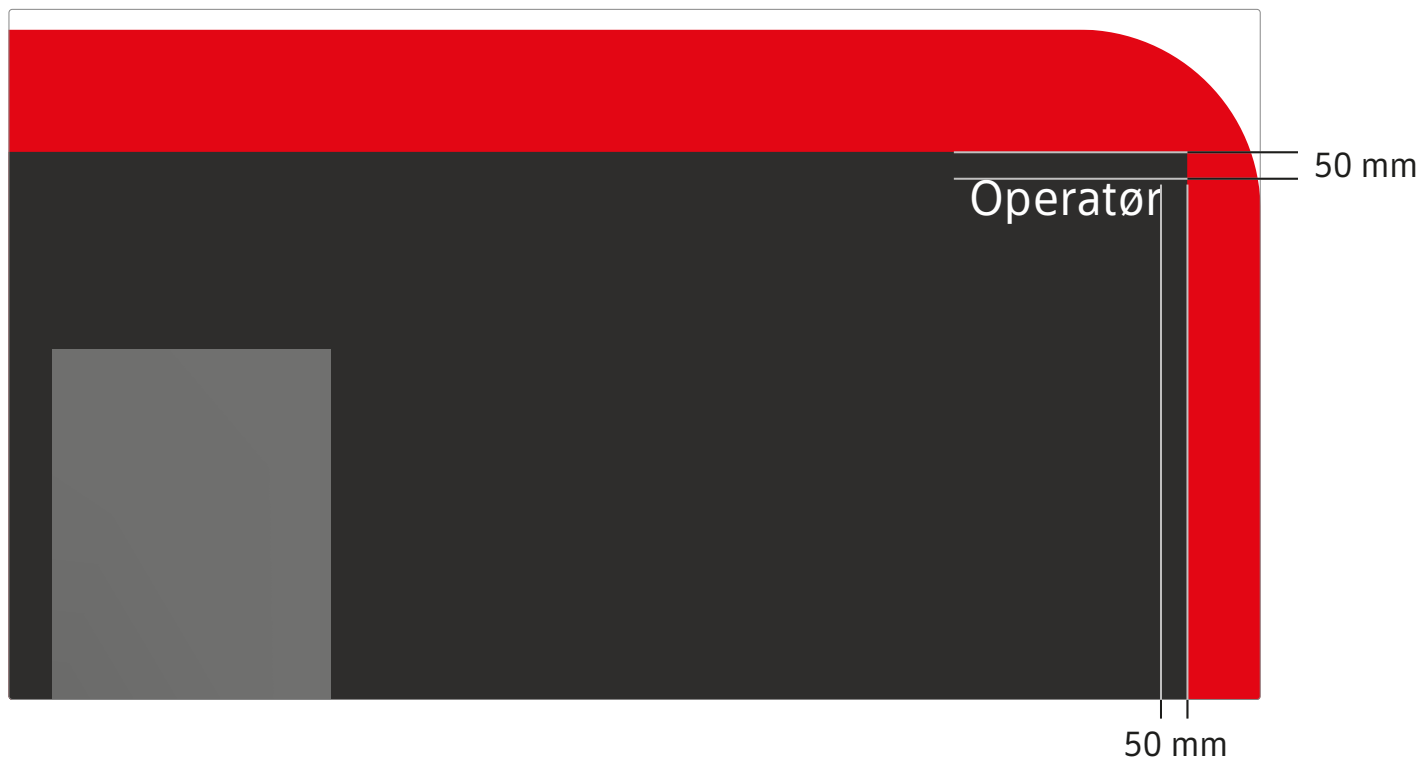
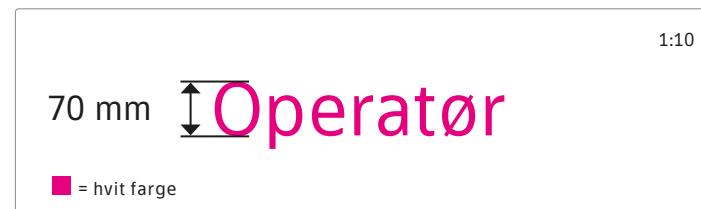

17 Internnummer (bak)

- 17.1 Internnummer skal være ensfarget hvit. Den skal plasseres på høyre side av bussens bakside, opp under vinduet. Det skal være 50 mm avstand til vinduet eller eventuelle platekanter.
- 17.2 Det er den enkelte Operatørs ansvar å gjøre klar produksjonsfil til internnummer. Internnummer skal være 60 mm i høyden, og ta i bruk skrifttypen TID Medium. TID Medium lastes ned på nettsiden brand.ruter.no under seksjonen *Identitet > Visuell profil > Typografi*.

1:10

60 mm 

 = hvit farge

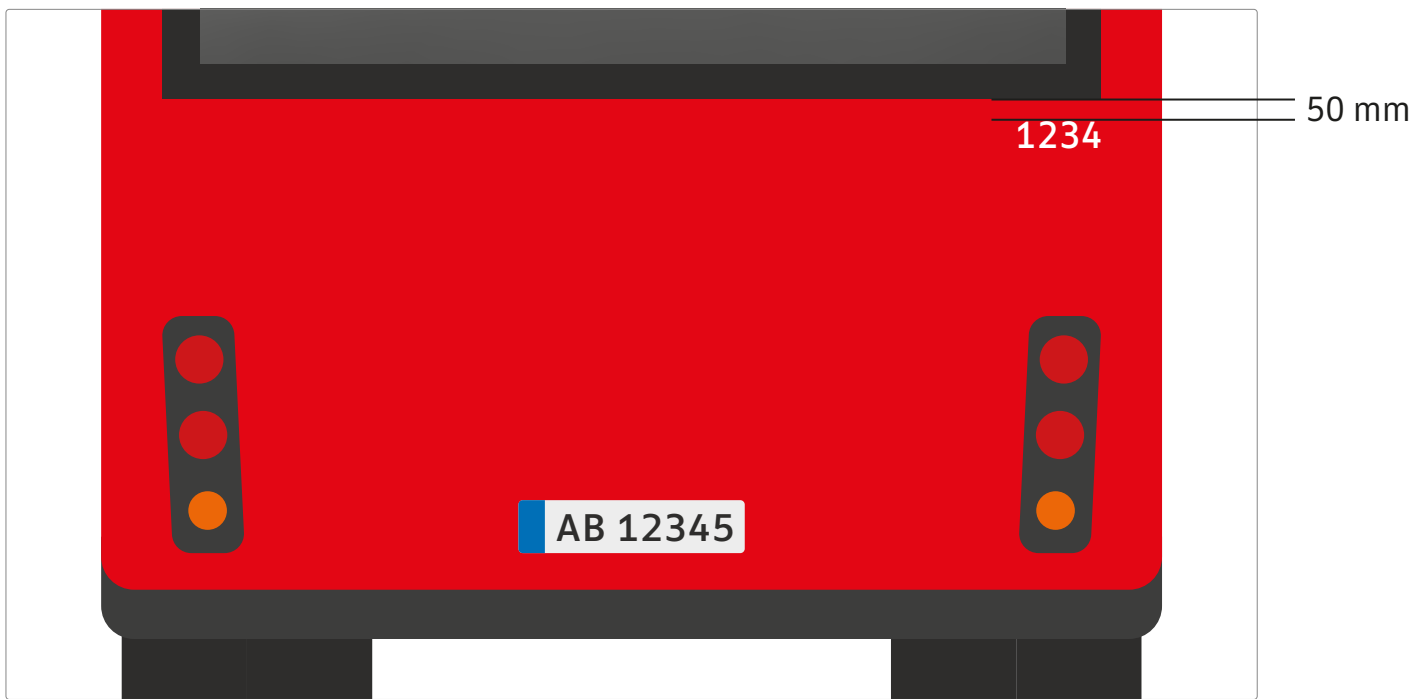

Innvendig



18 Grunnfarger innvendig

18.1 Tak og vegger skal ha en lys grå grunnfarge.

18.2 Gulv og eventuelle stigtrinn skal ha en grå grunnfarge som er noe mørkere enn tak og vegger, og med små sorte og hvite flekker.

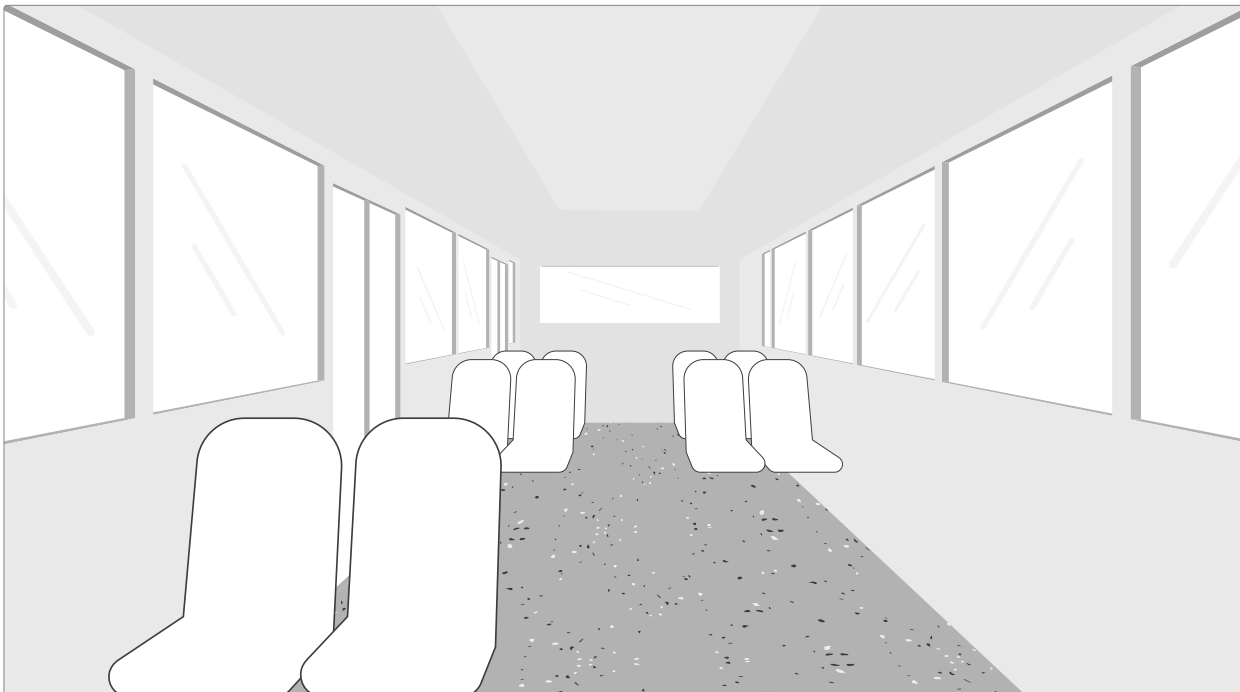

Tak og vegger

CMYK 0, 0, 0, 8
RAL 110-2
PMS Cool Gray 1
NCS S 1000-N

Gulv og stigtrinn

CMYK 0, 0, 0, 33
RAL 830-1
PMS Cool Gray 4
NCS S 3000-N

❗ Fargekoder er veiledende eksempler.

19 Kontrastmerking innvendig

- 19.1 Kanter, trapper, stigtrinn og andre utspring skal kontrastmerkes med en gul linje.
- 19.2 Det er kun kanter som skal tråkkes over, eller som potensielt kan utgjøre en risiko, som skal kontrastmerkes. Kanter som ikke er i veien skal ikke kontrastmerkes.

Kontrastmerking

CMYK 0, 20, 100, 0
RAL 1003
PMS 123
NCS S 1080-Y10R

! Fargekoder er veiledende eksempler.

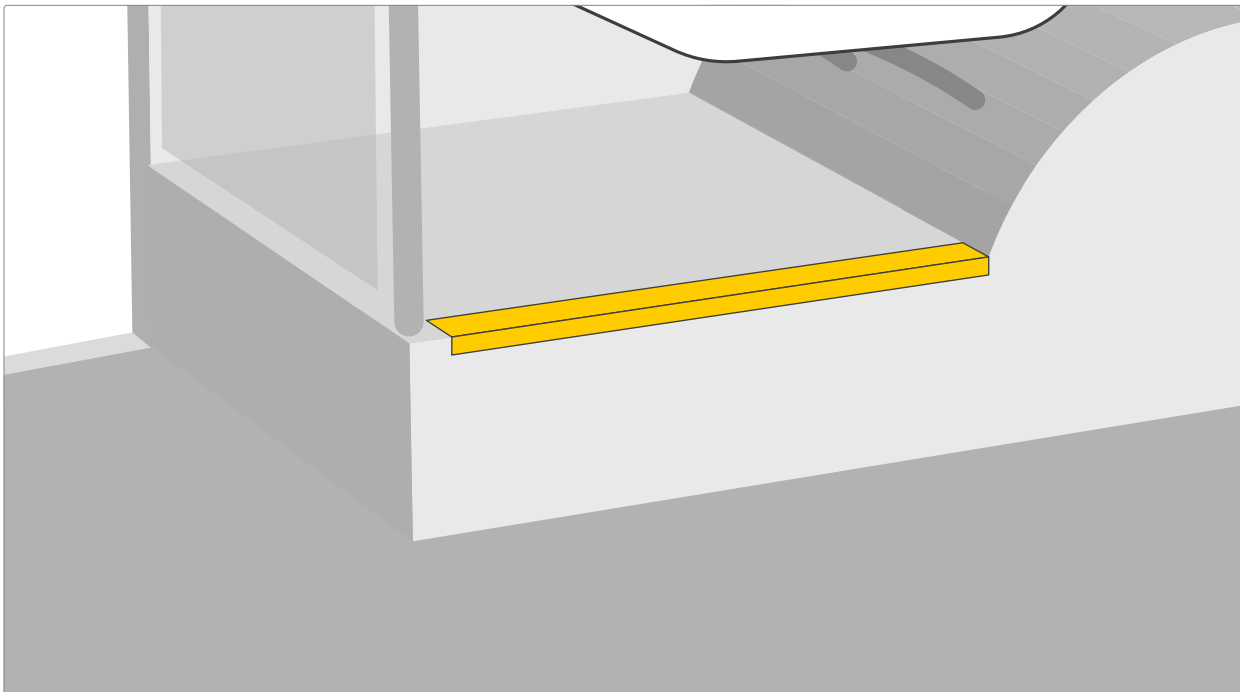

19 Kontrastmerking innvendig

40

19.3 Kanter på luke til rampe/heis skal kontrastmerkes med en gul linje.

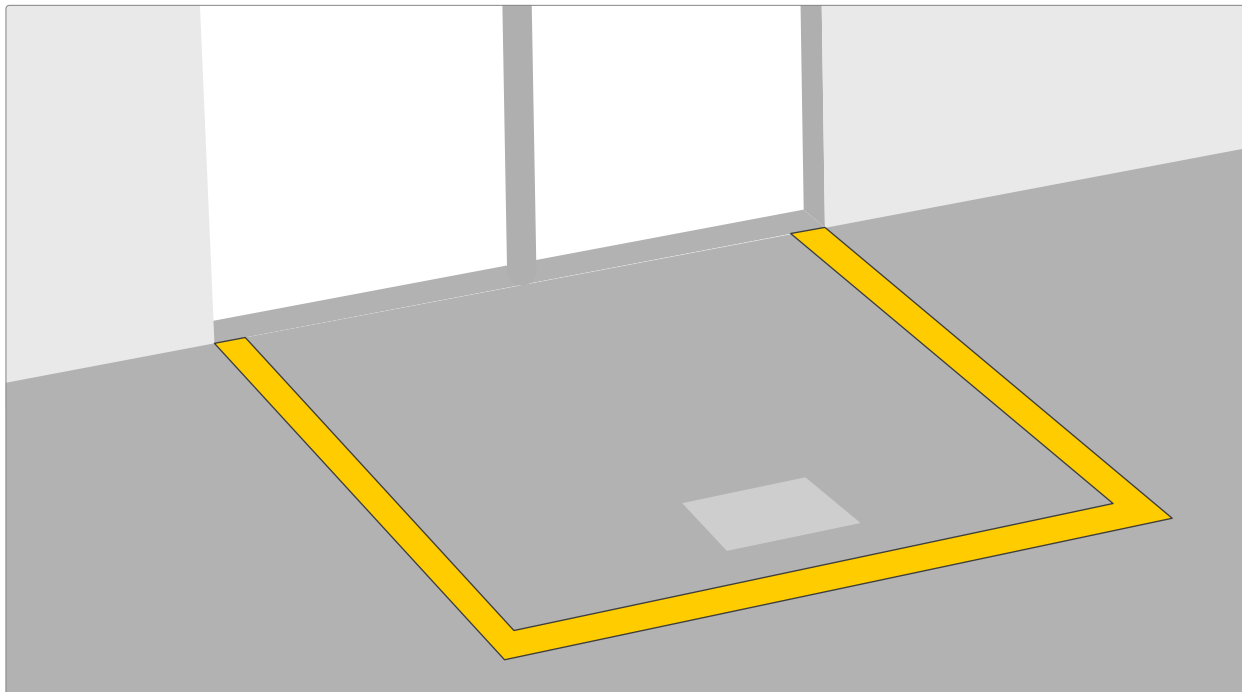

Kontrastmerking

CMYK 0, 20, 100, 0
RAL 1003
PMS 123
NCS S 1080-Y10R

! Fargekoder er veiledende eksempler.

19 Kontrastmerking innvendig

19.4 Alle holdestenger, bøylor og håndtak som har som hensikt at man skal holde seg i skal kontrastmerkes med en gul farge.

Kontrastmerking

CMYK 0, 20, 100, 0
RAL 1003
PMS 123
NCS S 1080-Y10R

! Fargekoder er veiledende eksempler.

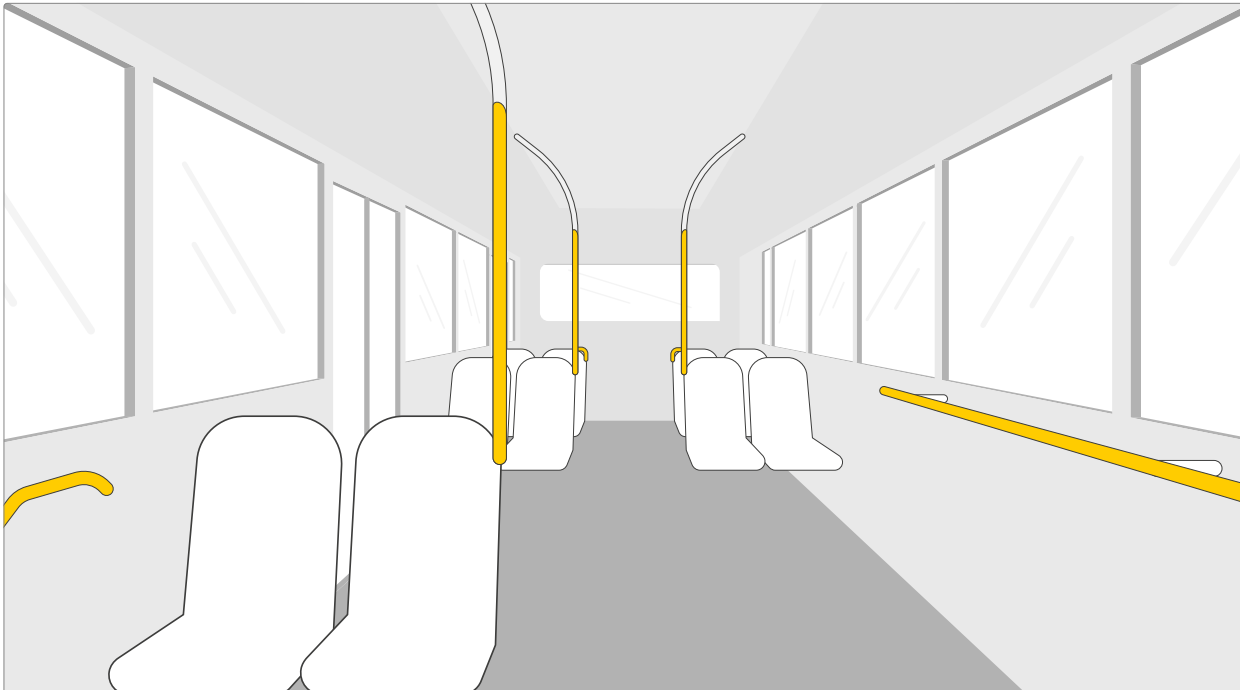

20 Farge på holdeløkker

20.1 Holdeløkker skal ha en lys grå grunnfarge.

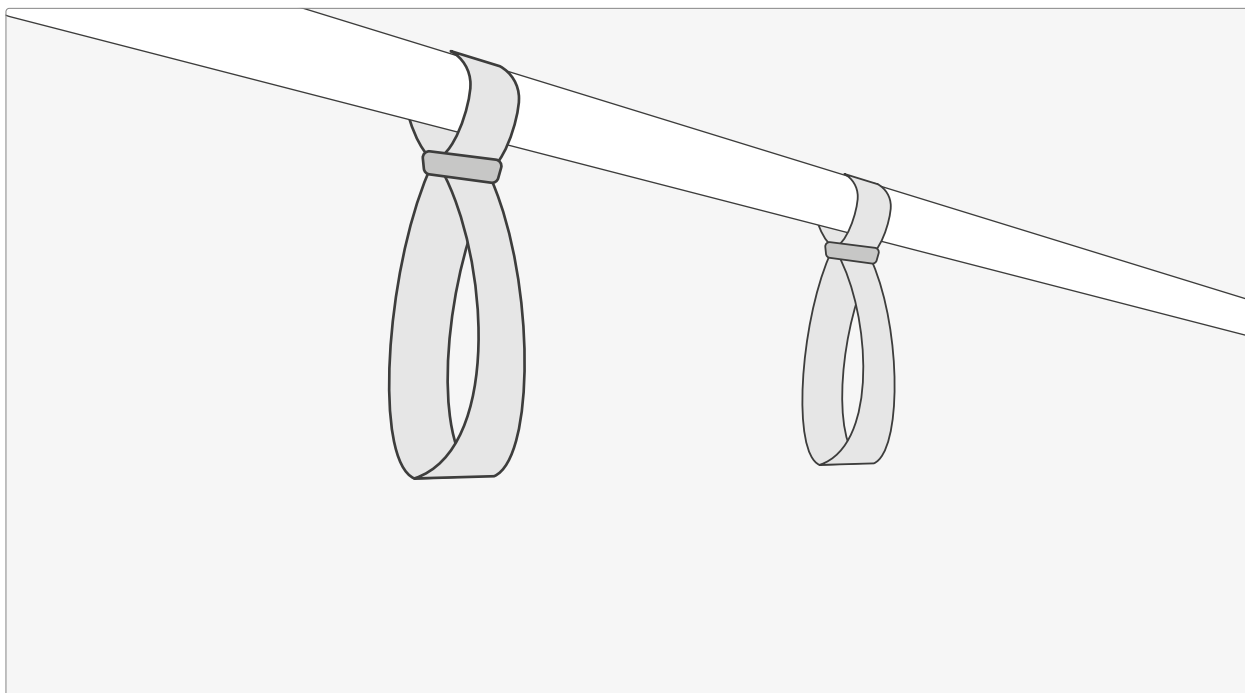

Holdeløkker

CMYK 0, 0, 0, 8
RAL 110-2
PMS Cool Gray 1
NCS S 1000-N

! Fargekoder er veiledende eksempler.

21 Farger og mønster på seter

21.1 Setetrekket skal benytte fargene og mønsteret fra filen «Seat_covers_red.pdf».

21.2 Setetrekket skal ikke inneholde noen logoer.

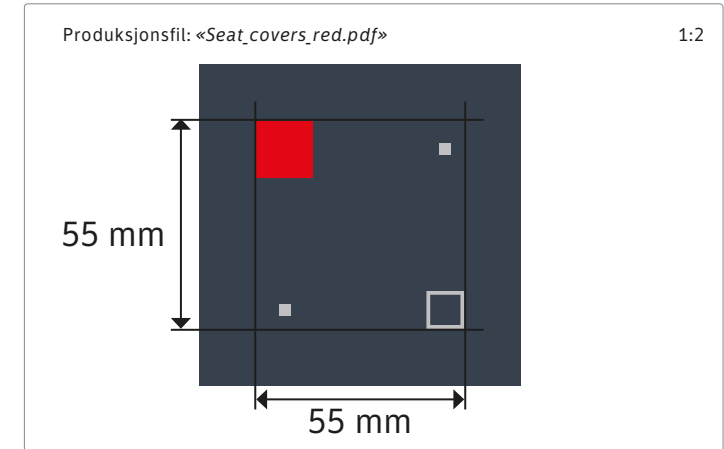

Grunnfarge	CMYK 40, 20, 0, 80 RAL 7016 PMS 432 NCS S 8005-B20G
-------------------	--

Mønster 1	CMYK 0, 100, 100, 0 RAL 3020 PMS 485 NCS S 1085-Y90R
------------------	---

Mønster 2	CMYK 0, 0, 0, 33 RAL 830-1 PMS Cool Gray 4 NCS S 3000-N
------------------	--

! Fargekoder er veiledende eksempler.

Alternative farger

Farger og mønster på seter

- 21.3 Hvis setene benytter et stoff eller materiale som ikke lar seg benyttes med mønster, så kan setene alternativt benytte grunnfargen som ensfarget uten mønster.
- 21.4 Hvis det også er mulighet for å integrere flere farger i setetrekene bør den røde profilfargen benyttes som en sekundærfarge.
- 21.5 Eventuelle alternative løsninger på setemønster og farger skal sjekkes og godkjennes av Oppdragsgiver før det blir implementert.

Ensfarget setetrek	CMYK	40, 20, 0, 80
	RAL	7016
	PMS	432
	NCS	S 8005-B20G

Eventuell sekundærfarge	CMYK	0, 100, 100, 0
	RAL	3020
	PMS	485
	NCS	S 1085-Y90R

❗ Fargekoder er veiledende eksempler.

Alternativ 1

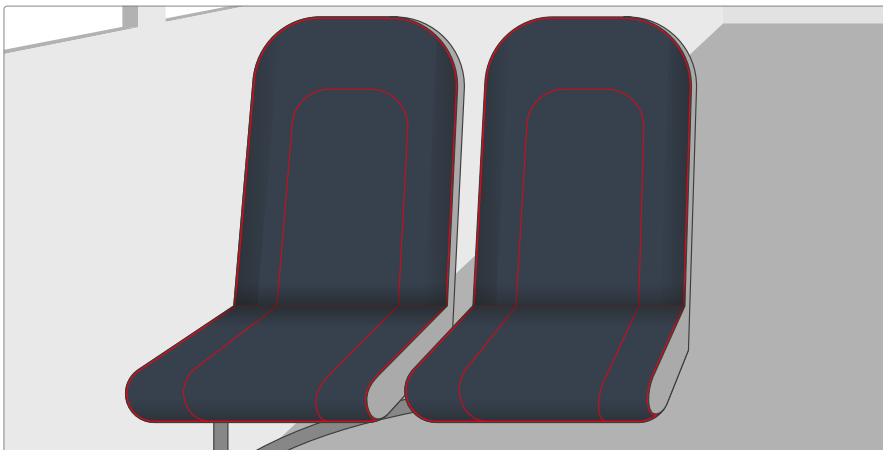

21 Farger og mønster på seter

21.6 Baksiden av setet skal ha en grå grunnfarge, lignende den som benyttes på gulvet.

Baksiden av setet

CMYK 0, 0, 0, 33
RAL 830-1
PMS Cool Gray 4
NCS S 3000-N

! Fargekoder er veiledende eksempler.

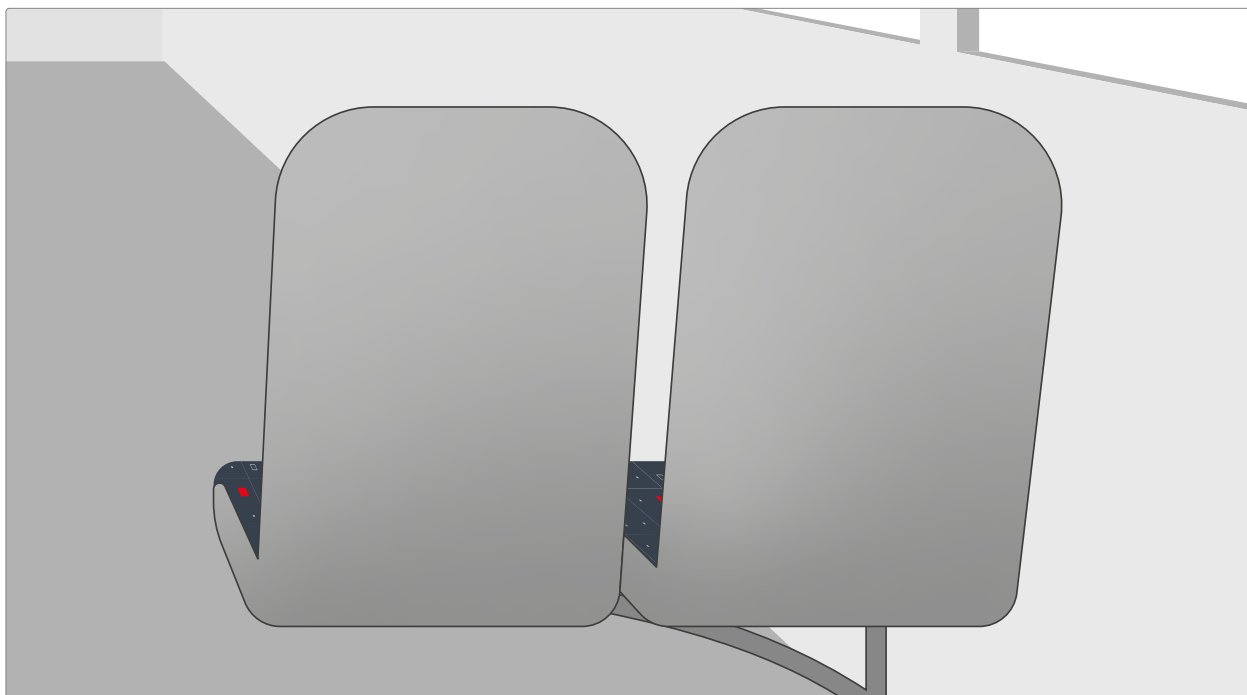

22 Mønster på glassvegg

- 22.1 Hvis det finnes glassvegger skal disse folieres med mønsteret fra filen «Glass_pattern.pdf».
- 22.2 Folien plasseres på nedre del av glassvegg, og skal ikke gå høyere enn seteryggene. Folien skal ikke sperre for førers eller passasjerens siktlinje.
- 22.3 Hvis det er flere glassvegger i bussen skal folien ha samme høyde målt fra bakken på alle glassveggene.

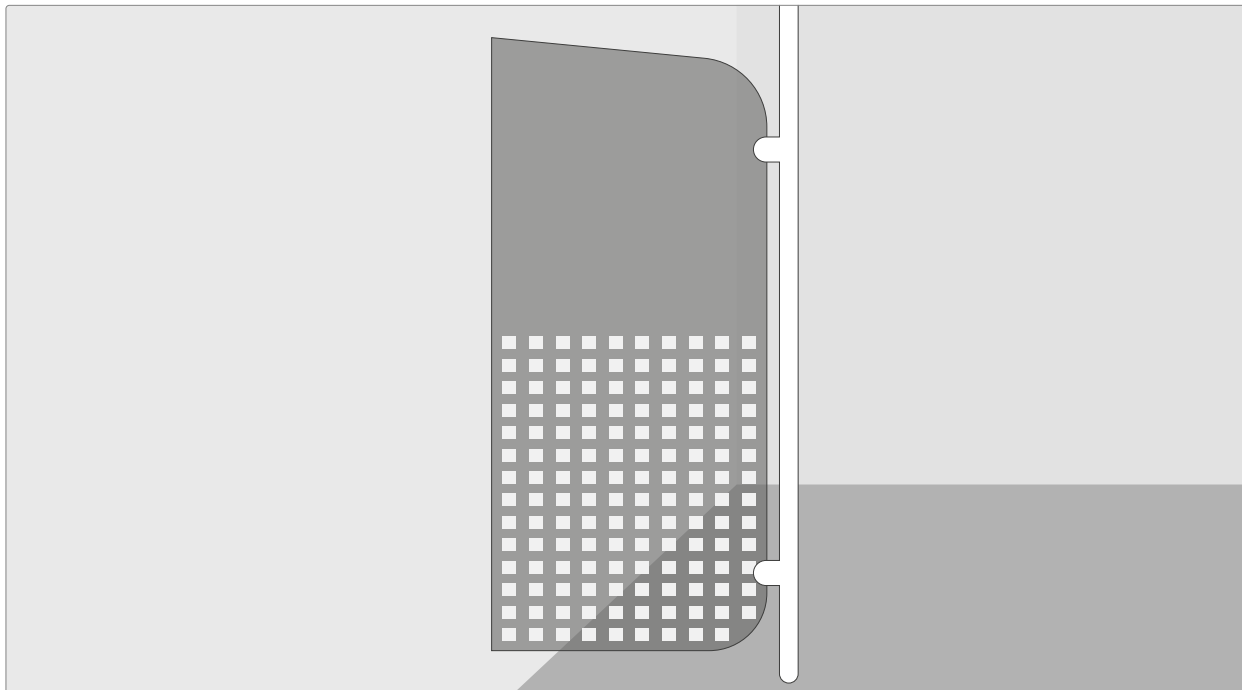
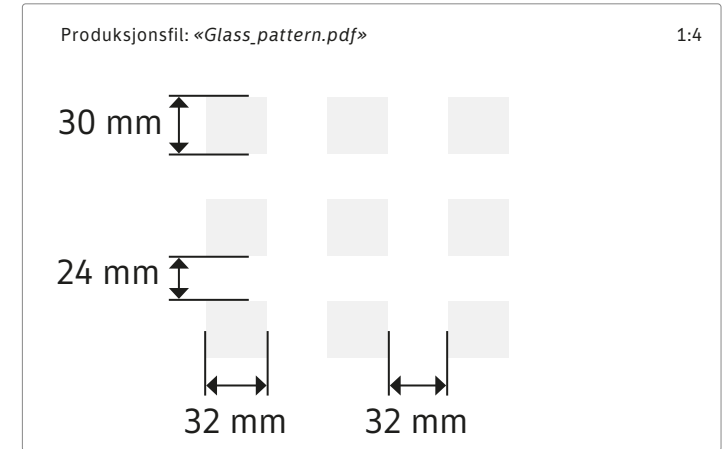

Glass mønster

CMYK 0, 0, 0, 8
RAL 110-2
PMS Cool Gray 1
NCS S 1000-N

❗ Fargekoder er veiledende eksempler.

23 Farger på stoppsignalknapper

23.1 Generelle stoppsignalknapper skal være røde.

23.2 Stoppsignalknapper for personer med redusert mobilitet (PRM) skal være blå.

23.3 Tekst eller piktogram på alle stoppsignalknapper skal være hvit.

23.4 Knapphus på alle stoppsignalknapper skal være lys grå.

Stoppsignal- knapp (generell)	CMYK	0, 100, 100, 0
	RAL	3020
	PMS	485
	NCS	S 1085-Y90R

Stoppsignal- knapp (PRM)	CMYK	100, 50, 0, 0
	RAL	5005
	PMS	285
	NCS	S 4060-R90B

Tekst/piktogram (Alle)	CMYK	0, 0, 0, 0
	RAL	9010
	PMS	Opaque white
	NCS	S 0500-N

Knapphus (Alle)	CMYK	0, 0, 0, 8
	RAL	110-2
	PMS	Cool Gray 1
	NCS	S 1000-N

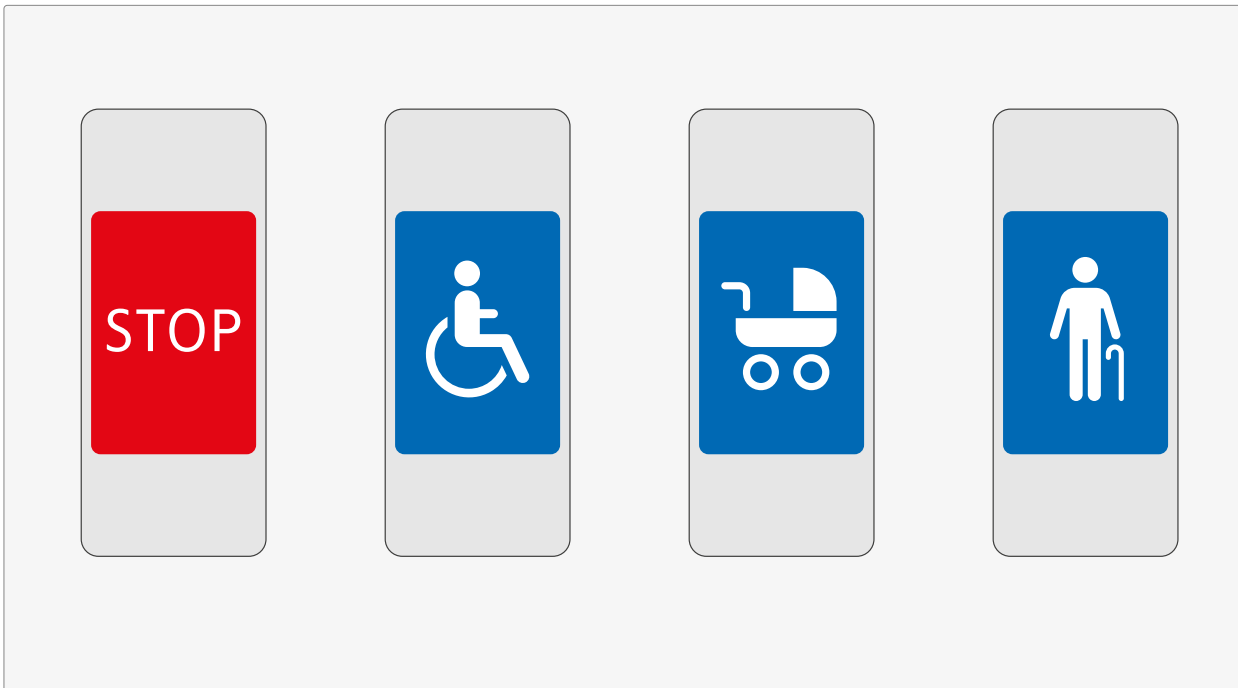

❗ Fargekoder er veiledende eksempler.

24 Farger på døråpnerknapper

24.1 Knapphus på generelle døråpnerknapper skal være gule.

24.2 Knapphus på døråpnerknapper for personer med redusert mobilitet (PRM) skal være blå.

Døråpnerknapp
(generell)

CMYK 0, 20, 100, 0
RAL 1003
PMS 123
NCS S 1080-Y10R

Døråpnerknapp
(PRM)

CMYK 100, 50, 0, 0
RAL 5005
PMS 285
NCS S 4060-R90B

! Fargekoder er veiledende eksempler.

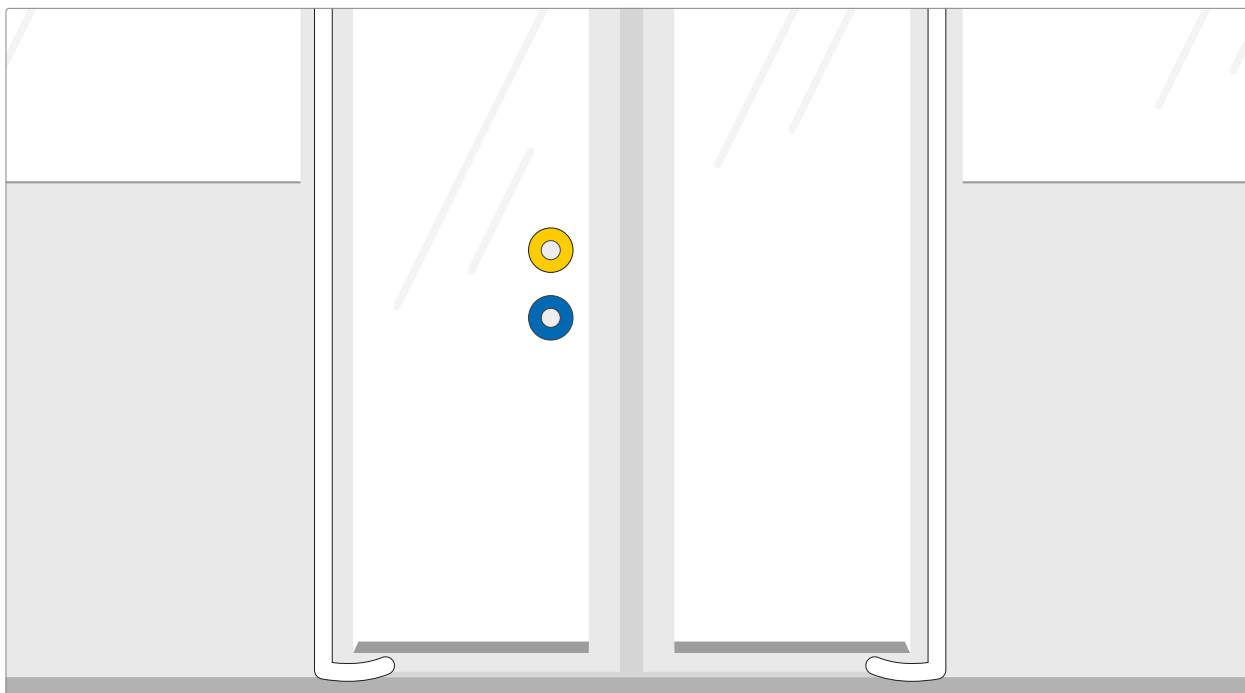

25 Holdere til plakater

25.1 I busser som skal benytte reklameplakater skal det plasseres følgende antall holdere for oppheng av plakat:

- Singelbuss: **10** holdere
- Leddbuss: **14** holdere
- Høykapasitetsbuss: **18** holdere

25.2 Holderne plasseres øverst på vindu, jevnt fordelt over hele bussen. Det skal være 50 mm avstand til vinduskant, eller eventuelle merker. Vær oppmerksom på at selve plakaten er 297 mm bred og 420 mm høy (A3).

25.3 Plakater som henges opp skal være minst mulig til hinder.

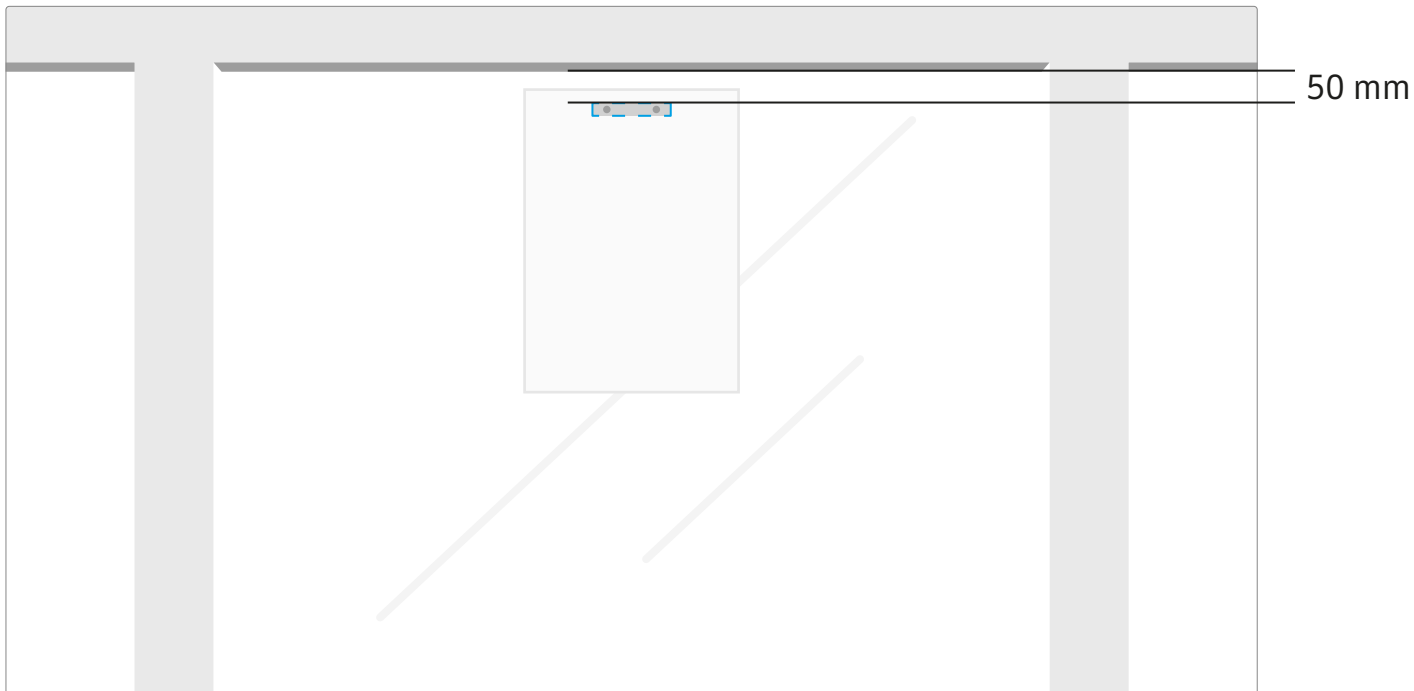

25 Holdere til plakater

25.4 I fleksområdet skal det alltid være to holdere. Dersom det er mulig plasseres disse på hvert sitt vindu. Den ene av disse holderne vil være forbeholdt informasjonsplakat om driftsavvik.

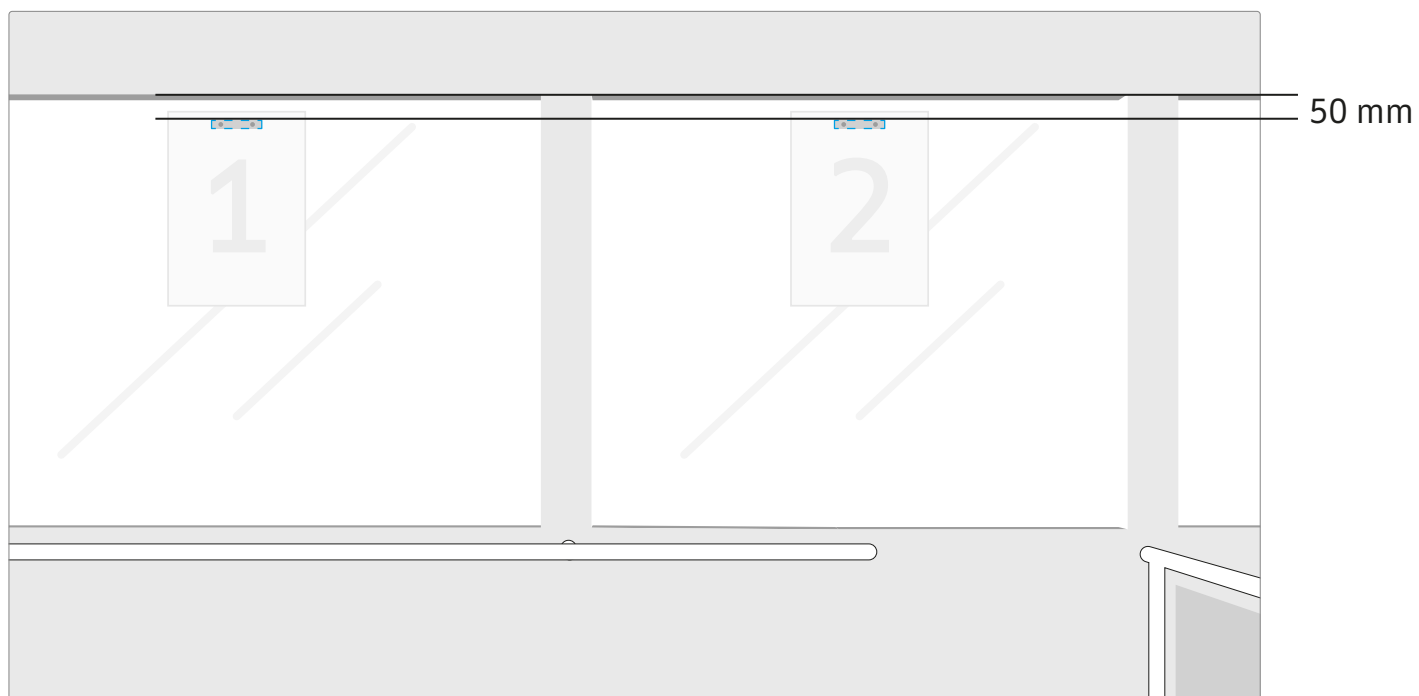

26 Merking ved førerområde

- 26.1 Over førerens plass plasseres merke «Videoovervåking» og merke «Vennligst ikke bruk større sedler enn 200 kr», slik at begge disse er synlig for ombordstigende. Merkenes toppskravur skal være på linje med hverandre. Det skal være 50 mm avstand mellom merkene, og til eventuelle kanter. Er det lite plass kan avstanden reduseres til 10 mm.
- 26.2 På merke «Videoovervåking» må teksten [Behandlingsansvarlig AS] erstattes med navn på Operatør før merket produseres.

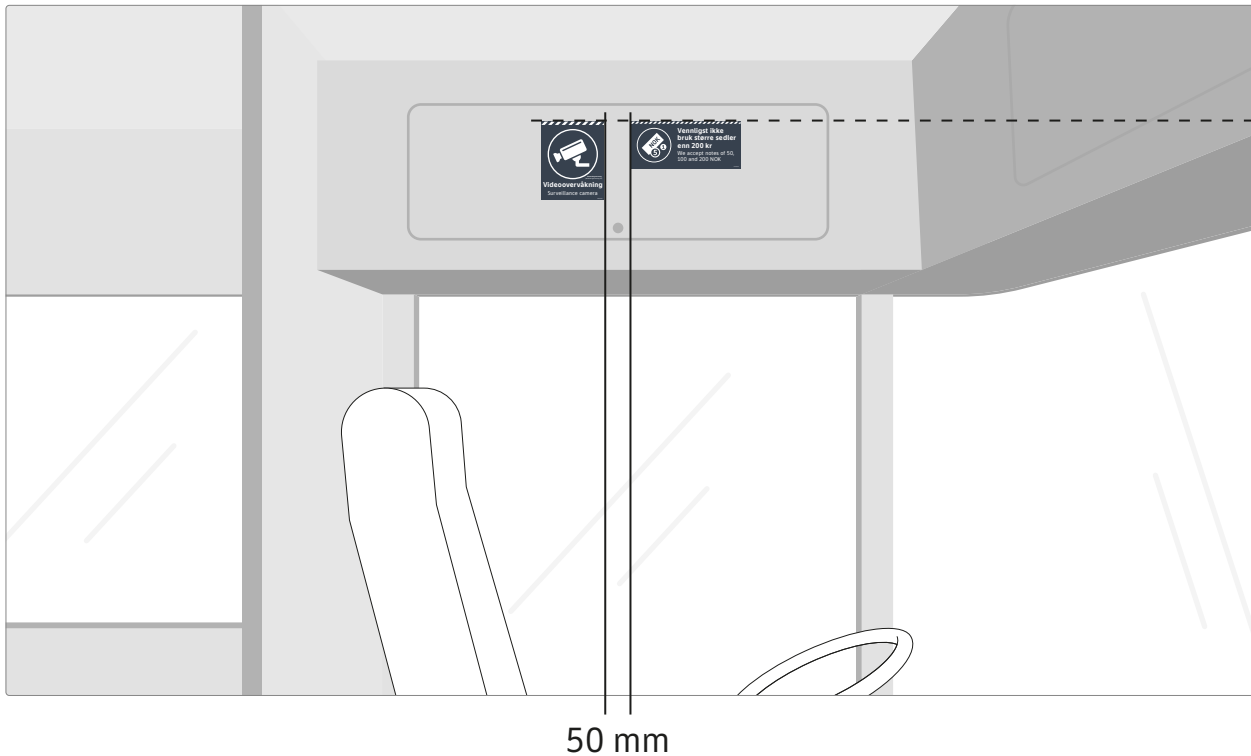

Produksjonsfil: «i10_01_01_Surveillance_camera_120x150.pdf» 1:4

150 mm

Produksjonsfil: «i11_02_01_Cash_payment_210x90.pdf» 1:4

90 mm

26 Merking ved førerområde

- 26.3 Merke for kapasitet og merke for bussens nummer plasseres over frontvindu mot høyre side, slik at dette vender bakover i bussen. Merkenes toppskravur skal være på linje med hverandre. Det skal være 50 mm avstand mellom merkene, og til eventuelle kanter. Er det lite plass kan avstanden reduseres til 10 mm.
- 26.4 På merke for kapasitet må riktig antall passasjerer og eventuell bagasjevekt fylles inn før merket produseres.
- 26.5 På merke for bussens nummer må bussens internnummer fylles inn før merket produseres.

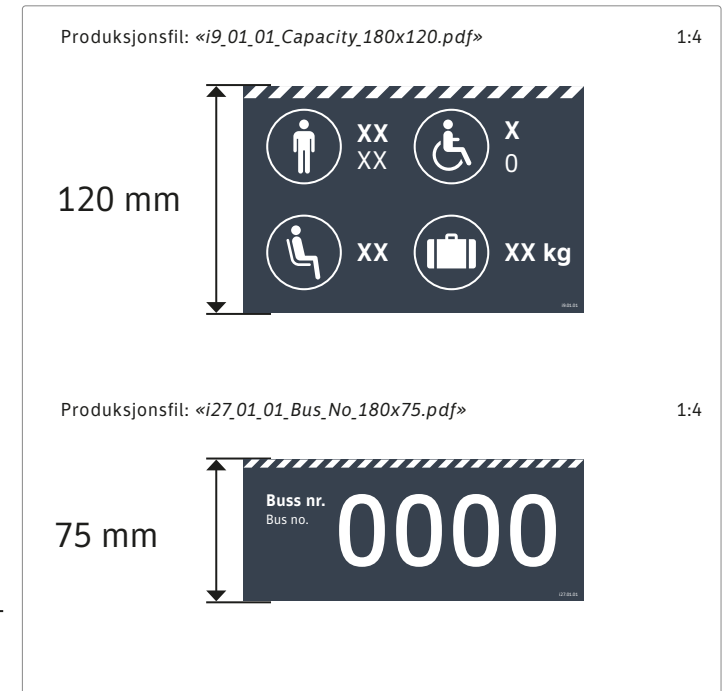
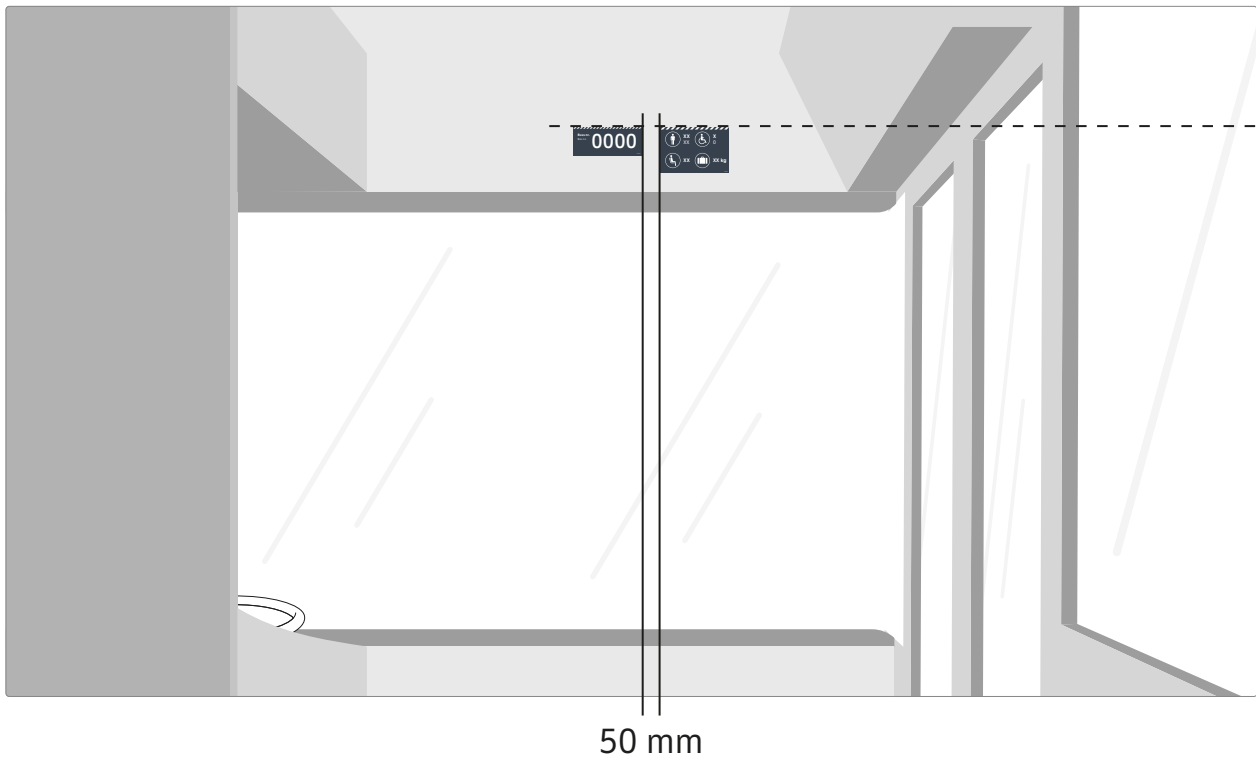

27 Merking av førstehjelp og brannslukker 53

- 27.1 Merke for førstehjelp og brannslukkingsapparat plasseres på dør eller luke til der førstehjelpsskrin og/eller brannslukkingsapparat oppbevares. Vurder ut i fra situasjonen om det vil være best å bruke små (60x60) eller store (120x120) merker. Det skal være 10 mm avstand mellom merkene om disse plasseres vedr siden av hverandre.
- 27.2 Dersom brannslukkingsapparat og førstehjelpsskrin oppbevares åpent og er godt synlig kan heller varianten med pil brukes. Se neste side.

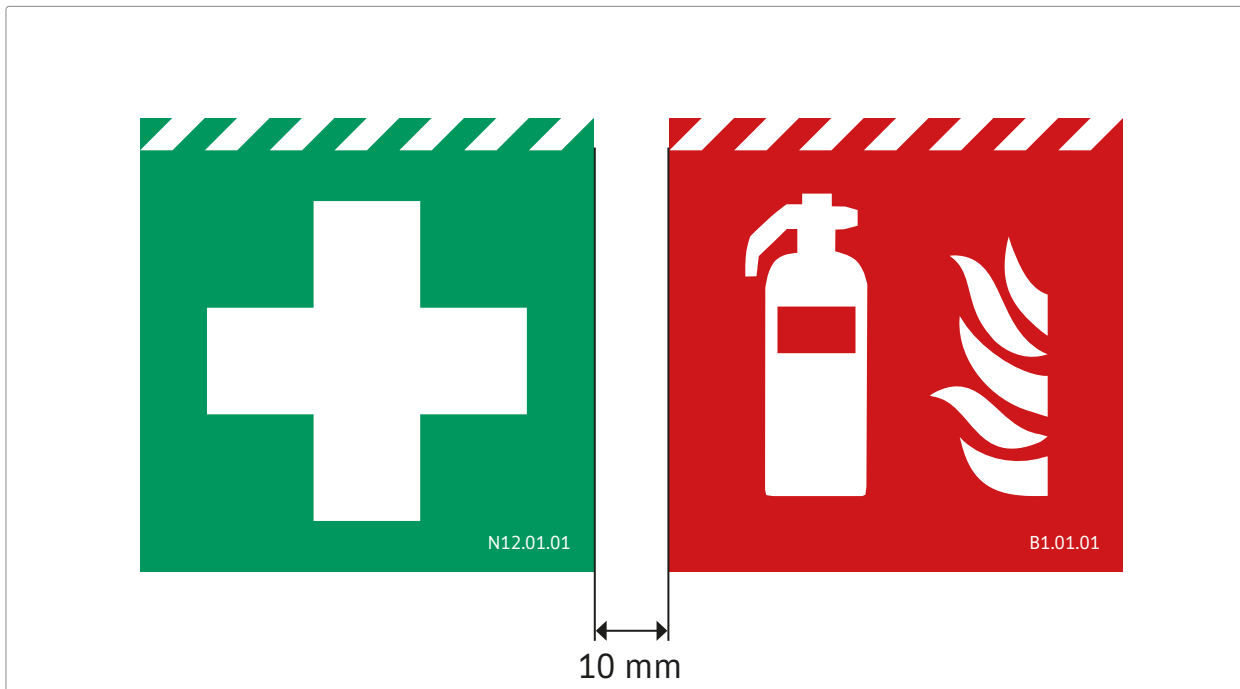

Produksjonsfil: «N12_01_01_First_aid_60x60.pdf» 1:4
«N12_02_01_First_aid_120x120.pdf»

60 mm

120 mm

Produksjonsfil: «B1_01_01_Fire_extinguisher_60x60.pdf» 1:4
«B1_02_01_Fire_extinguisher_120x120.pdf»

60 mm

120 mm

❗ Obs! Disse merkene trykkes på etterlysende folie.

27 Merking av førstehjelp og brannslukker 54

27.3 Merke for førstehjelp og brannslukkingsapparat med pil plasseres slik at de mest mulig tydelig henviser til førstehjelpsskrinet og brannslukkingsapparatet. Eksakt plassering av merkene må vurderes ut i fra situasjonen. Det skal være 10 mm avstand mellom merkene om disse plasseres ved siden av hverandre.

27.4 Dersom merkene plasseres sammen skal det benyttes samme format på begge, enten stående eller liggende. Sørg også for at merkene ikke peker «på tvers» av hverandre. Eksempelvis hvis pilen peker nedover, bør også selve merket plasseres nederst.

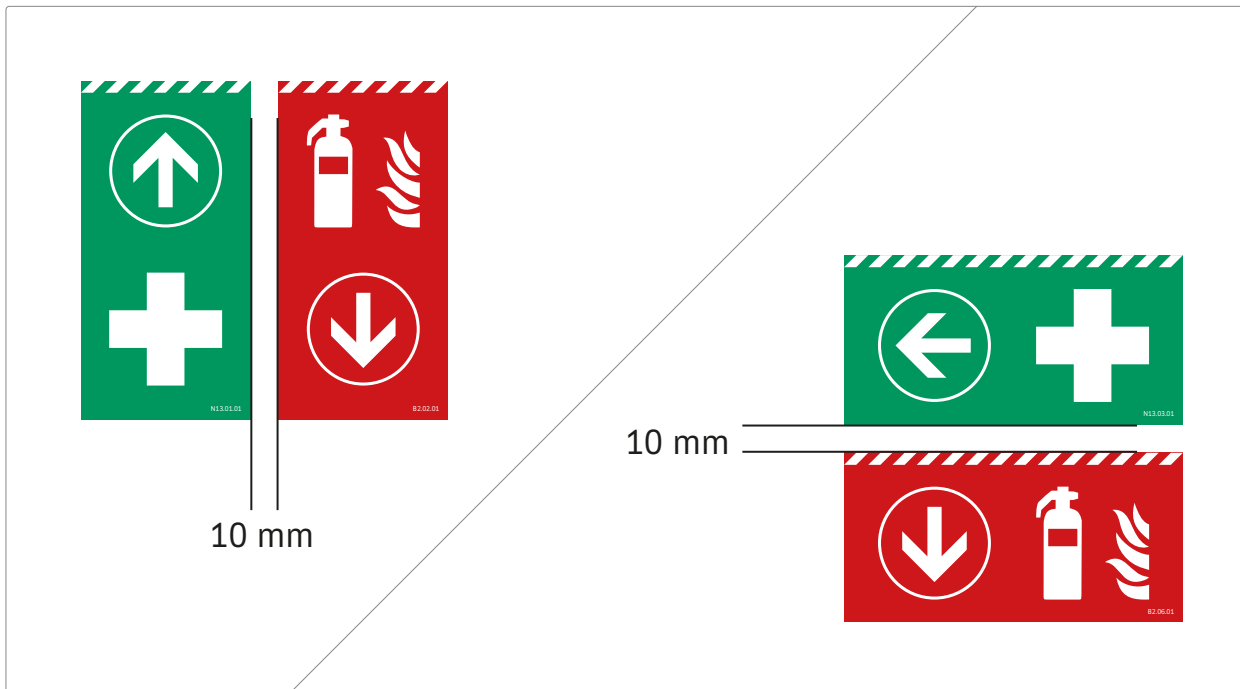

Produksjonsfil: «N13_01_01_First_aid_arrow_up_60x120.pdf» 1:4
«N13_02_01_First_aid_arrow_down_60x120.pdf»
«N13_03_01_First_aid_arrow_left_120x60.pdf»
«N13_04_01_First_aid_arrow_right_120x60.pdf»
«N13_05_01_First_aid_arrow_up_120x60.pdf»
«N13_06_01_First_aid_arrow_down_120x60.pdf»

120 mm

60 mm

Produksjonsfil: «B2_01_01_Fire_extinguisher_arrow_up_60x120.pdf» 1:4
«B2_02_01_Fire_extinguisher_arrow_down_60x120.pdf»
«B2_03_01_Fire_extinguisher_arrow_left_120x60.pdf»
«B2_04_01_Fire_extinguisher_arrow_right_120x60.pdf»
«B2_05_01_Fire_extinguisher_arrow_up_120x60.pdf»
«B2_06_01_Fire_extinguisher_arrow_down_120x60.pdf»

120 mm

60 mm

❗ Obs! Disse merkene trykkes på etterlysende folie.

28 Merking ved dørene

- 28.1 Merke for nødutgang knyttet til dør plasseres like ved knapp/bryter for nødutgang, med 10 mm avstand. Merket skal om mulig plasseres midtstilt ved siden av knappen/bryteren.
- 28.2 Sørg for at det brukes et merke som beskriver bruk av nødutgangen på riktig måte. Ta høyde for hva slags grensesnitt nødutgangen består av (knapp/bryter/håndtak). Om nødutgangen bruker en annen løsning må Ruter kontaktes slik at nye retningslinjer og produksjonsfiler kan lages.

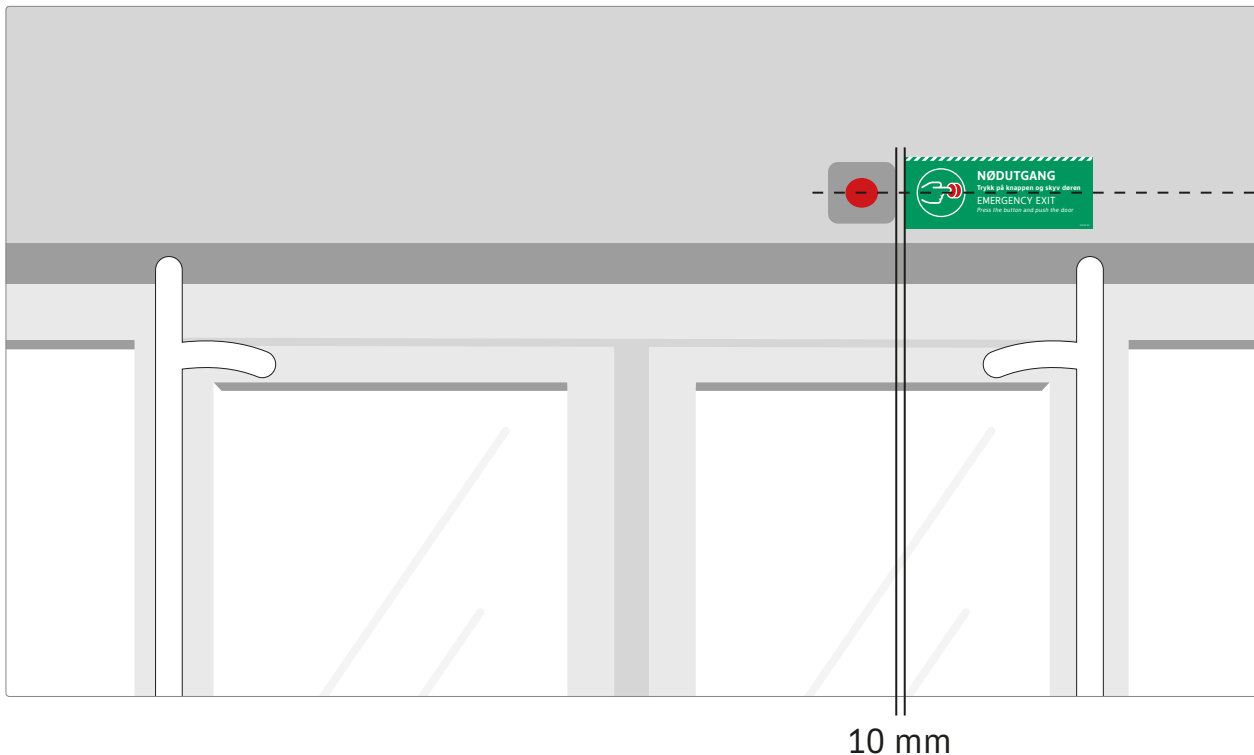

Produksjonsfil: «N2_02_01_Emergency_exit_button_push_195x75.pdf» 1:3

75 mm

Produksjonsfil: «N23_02_01_Emergency_exit_switch_push_195x75.pdf» 1:3

75 mm

Produksjonsfil: «N23_02_01_Emergency_exit_handle_push_195x75.pdf» 1:3

75 mm

❗ Obs! Dette merket trykkes på etterlysende folie.

Alternative plasseringer

Merking ved dørene

28.3 Hvis det ikke er plass til merke for nødutgang som anvist kan disse alternativt plasseres over eller under knappen/bryteren. Benytt ellers samme prinsipper for plassering og avstand.

Alternativ 1

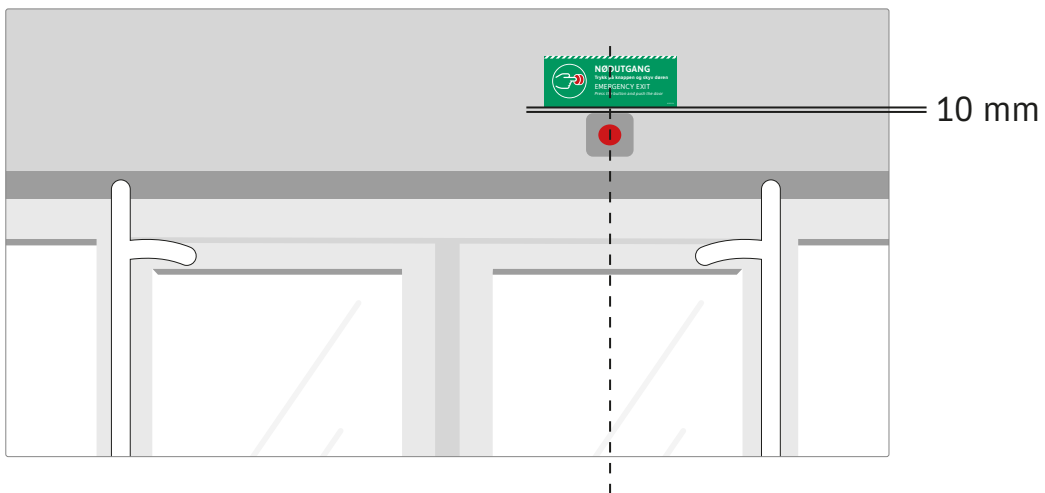

28 Merking ved dørene

- 28.4 Merke «Gå ikke over veien før bussen har kjørt» plasseres midtstilt over dører, med unntak av fremre dør. Det skal være minimum 50 mm avstand til andre merker, kanter, eller eventuelle knapper/brytere for nødutgang. Er det lite plass kan avstanden reduseres til 10 mm, eventuelt kan også merket forskyves noe mot høyre eller venstre.
- 28.5 Dersom situasjonen tillater det skal dette merket plasseres på lik høyde som merke for nødutgang. Hvis merke for nødutgang har en plassering som gjør at dette er u hensiktsmessig kan dette punktet sees bort fra.

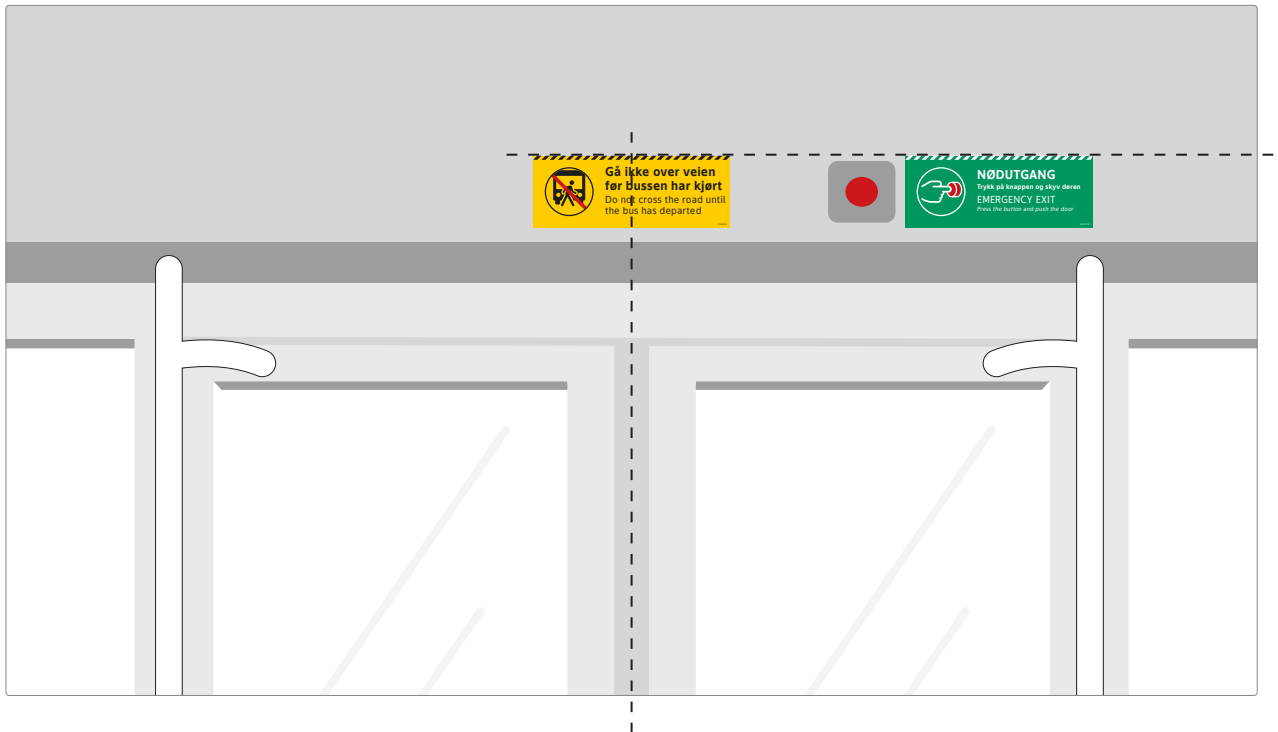
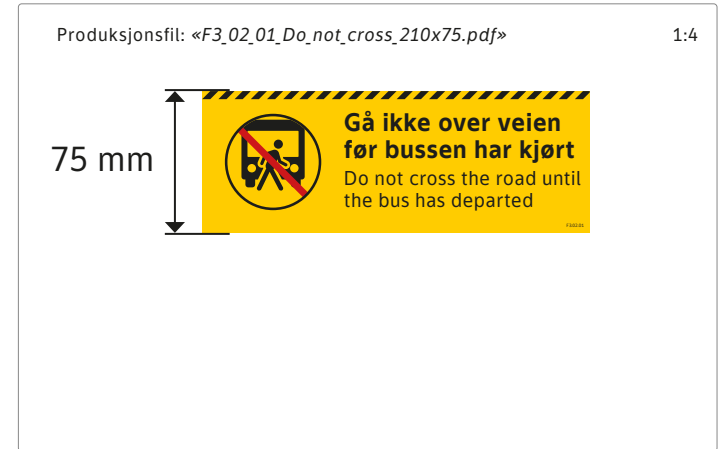

28 Merking ved dørene

- 28.6 Merke for bussens nummer plasseres over dører mot venstre side, med unntak av fremre dør. Det skal være minimum 50 mm avstand til andre merker eller kanter. Er det lite plass kan avstanden reduseres til 10 mm.
- 28.7 Dersom situasjon tillater det skal dette merket plasseres på lik høyde som merke for nødutgang og/eller merke «Gå ikke over veien før bussen har kjørt».
- 28.8 På merke for bussens nummer må bussens internummer fylles inn før merket produseres.

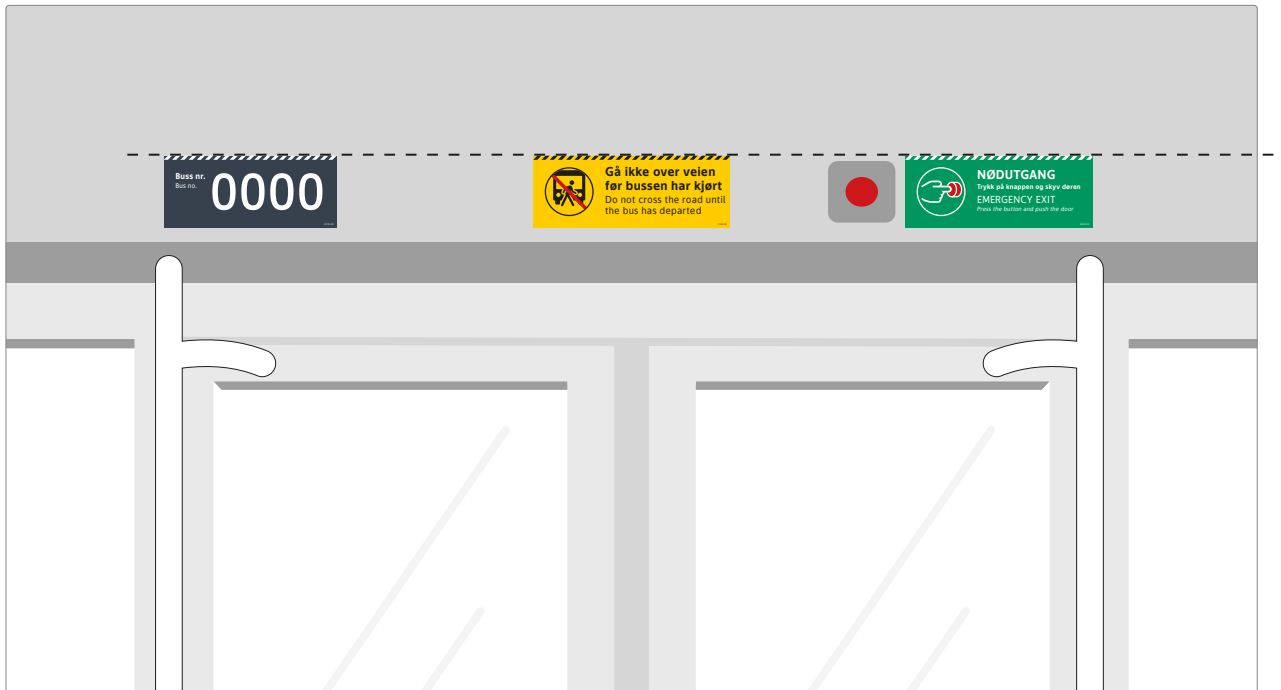
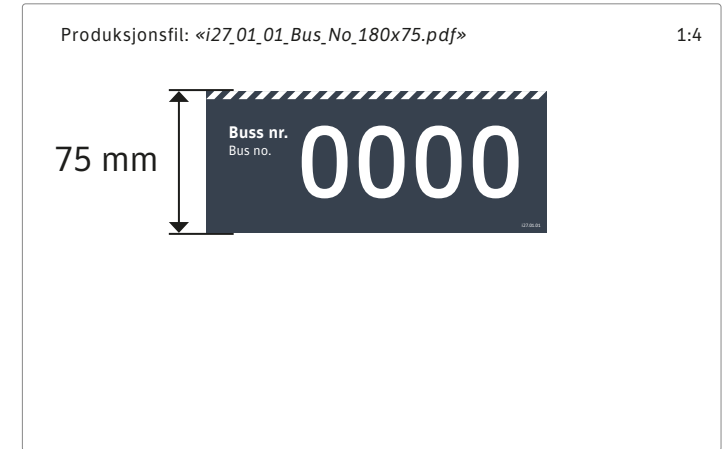

28 Merking ved dørene

28.9 Hvis døren har bevegelige eller roterende stenger som det er mulig å gripe tak i skal disse merkes med merke med piktogram for å ikke holde i stang. Det skal plasseres to merker på hver stang, henholdsvis 100 cm og 170 cm opp fra gulvet.

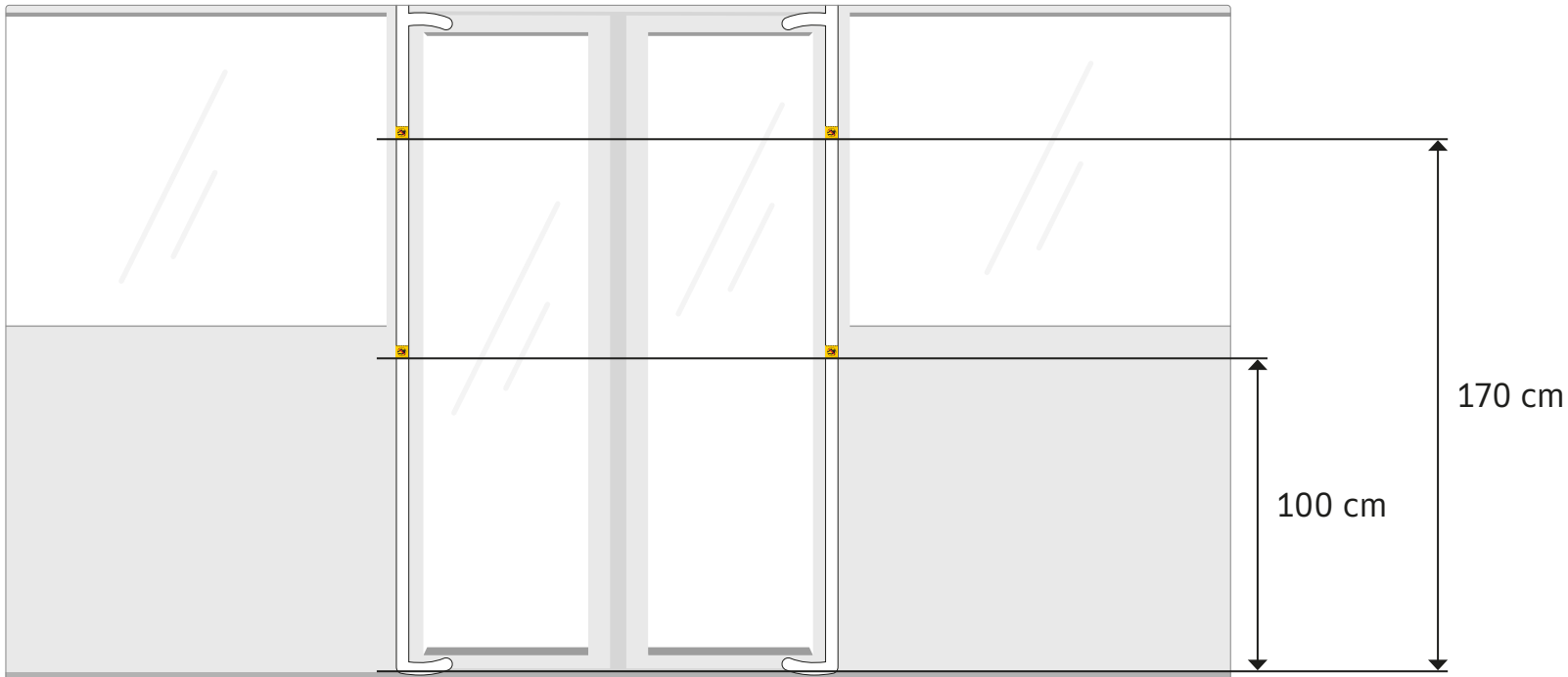
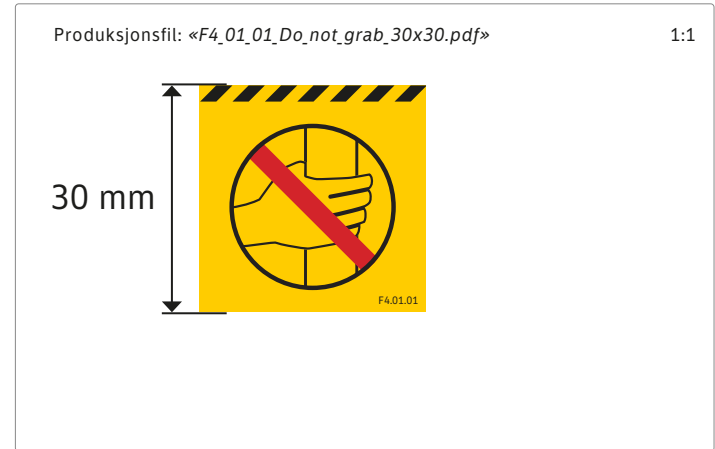

28 Merking ved dørene

28.10 Merke «Videovervåking» plasseres vis-à-vis døren, i takbuen på bussens førerside, slik at denne er synlig for kunder som stiger om bord. Det skal være 50 mm avstand til eventuelle kanter. Er det lite plass kan avstanden reduseres til 10 mm.

28.11 Teksten [Behandlingsansvarlig AS] erstattes med navn på Operatør før merket produseres.

28.12 For plassering i førerområde se punkt [27.1](#).

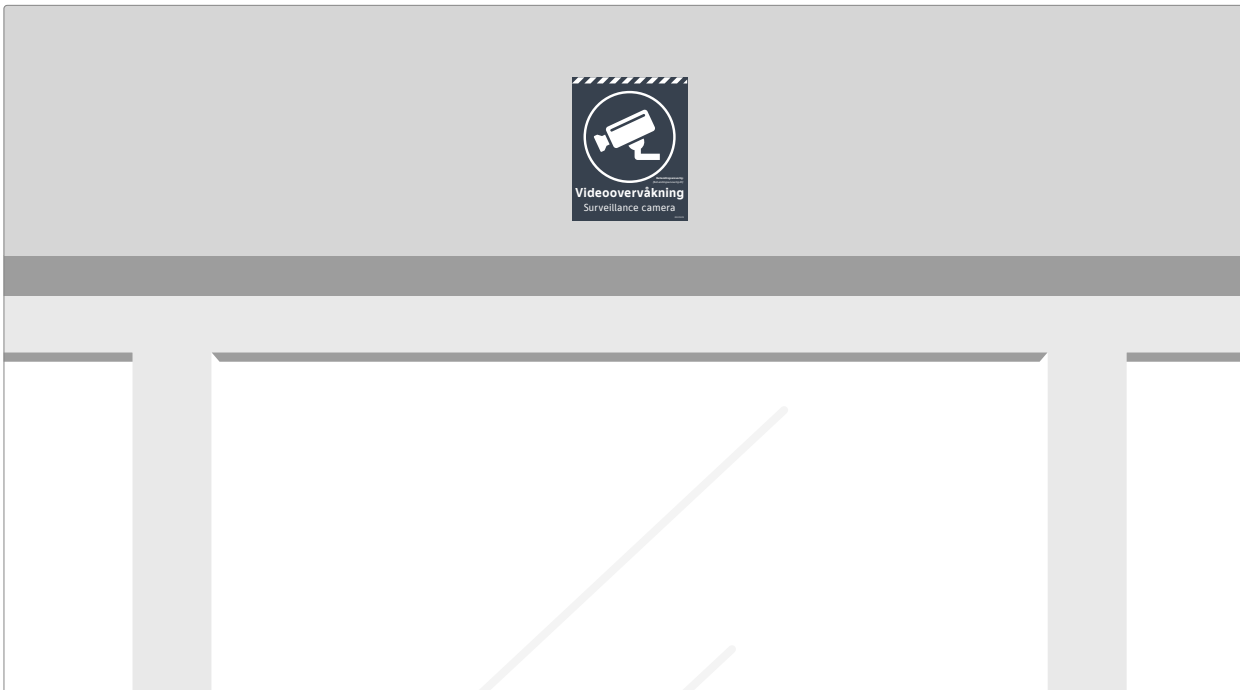
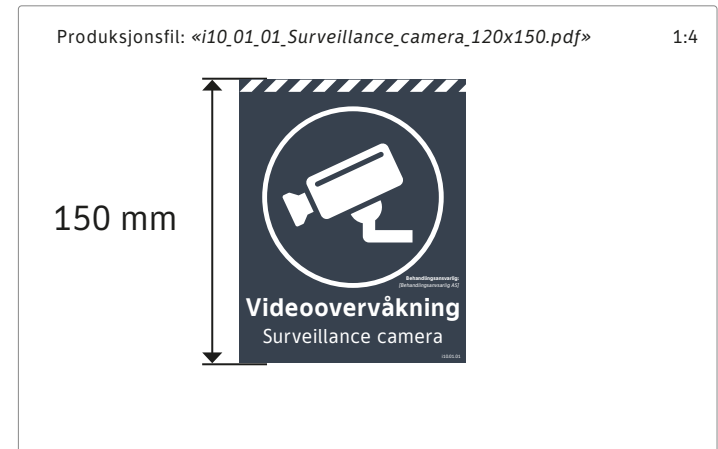

29 Merking av nødutgang på vindu

29.1 Merke for nødutgang knyttet til vindu med nødhammer plasseres langs kanten av vinduet, nærmest der nødhammeren befinner seg. Merket skal midtstilles med nødhammeren, med 10 mm avstand til vinduskant.



Produksjonsfil: «N3_02_01_Emergency_exit_hammer_195x75.pdf» 1:3

75 mm

NØDUTGANG
Knus glasset med nødhammer
EMERGENCY EXIT
Break glass with emergency hammer

NØDUTGANG
EMERGENCY EXIT

- ❗ Obs! Dette merket er tosidig.
- ❗ Obs! Dette merket trykkes på etterlysende folie.

29 Merking av nødutgang på vindu

29.2 Merke for nødutgang knyttet til vindu med Safe-T-Punch plasseres slik at Safe-T-Punch knappen stikker gjennom det markerte/åpne feltet i merket.

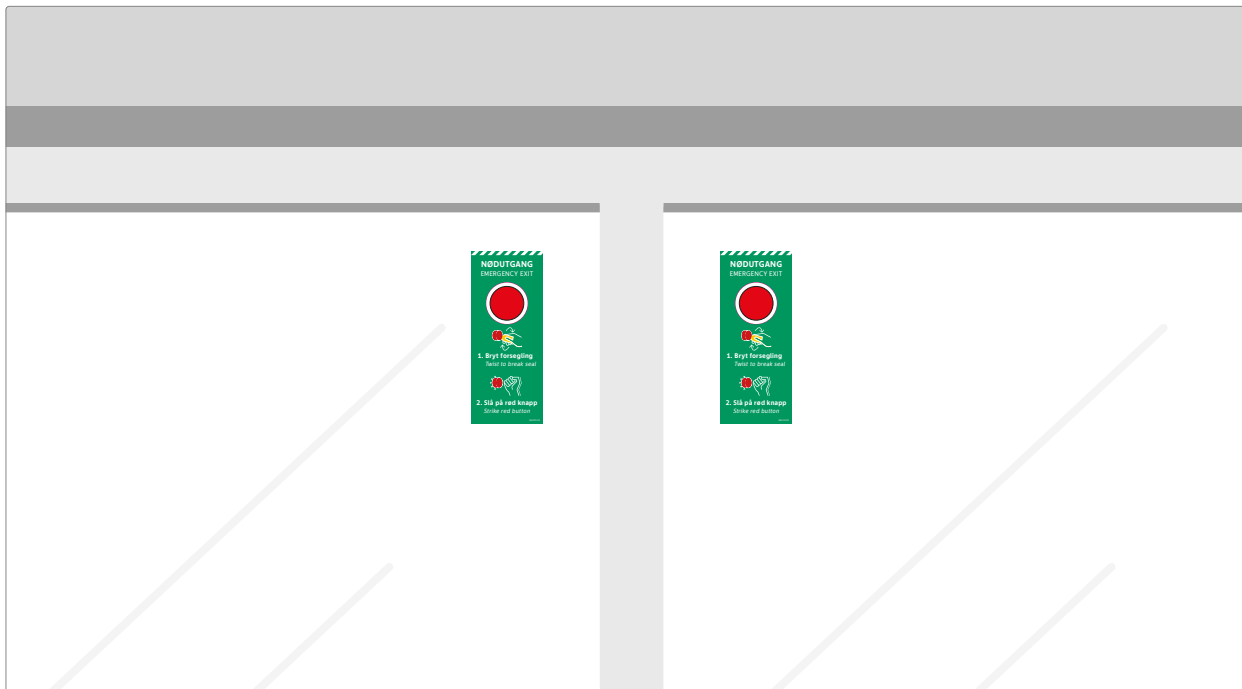

Produksjonsfil: «N3_02_01_Emergency_exit_Safe-T-Punch_195x75.pdf» 1:3

180 mm

! Obs! Dette merket er tosidig.

! Obs! Dette merket trykkes på etterlysende folie.

30 Merking av nødutgang i tak

30.1 Merke for nødutgang knyttet til takluke plasseres på takluken midtstilt med håndtaket for nødutgang. Det skal være 10 mm avstand til håndtaket, eller eventuelle andre kanter.

30.2 Sørg for at merket er plassert slik at leseretningen er riktig for passasjerer som sitter med bussens kjøreretning.

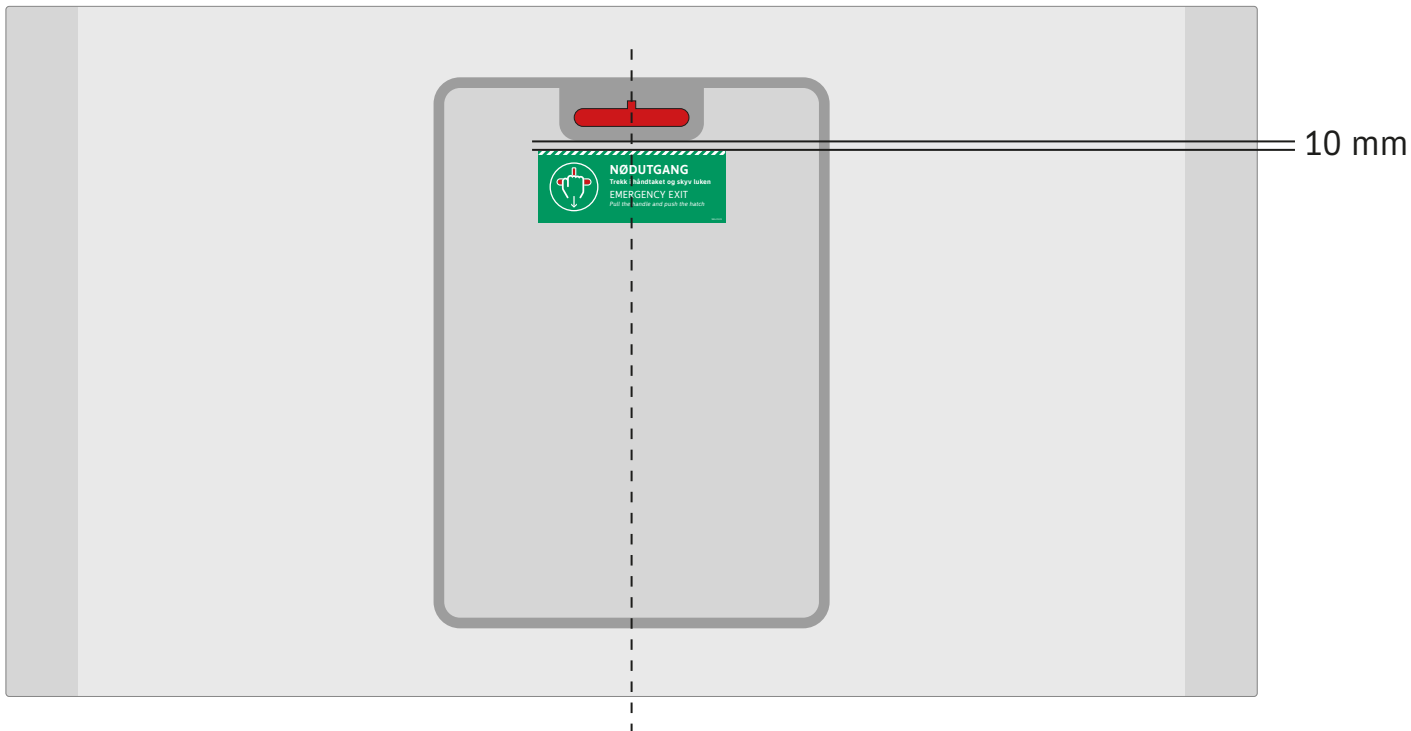
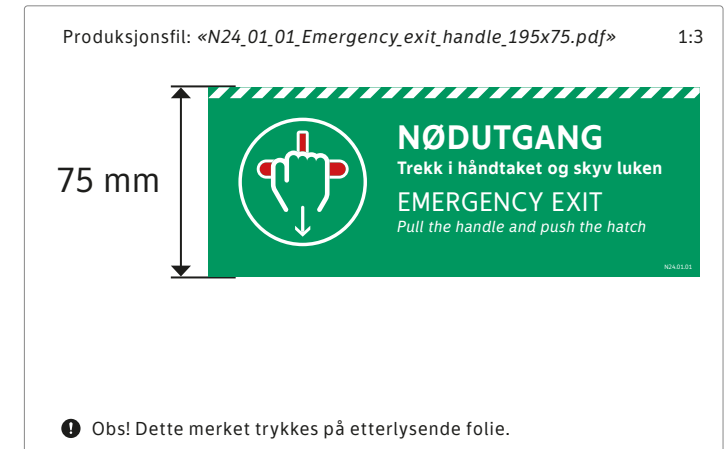

30 Merking av nødutgang i tak

30.3 Merke for nødutgang knyttet til takluke med vindu med nødhammer plasseres på vindu midtstilt med nødhammeren. Det skal være 10 mm avstand til nødhammeren, eller eventuelle andre kanter.

30.4 Sørg for at merket er plassert slik at leseretningen er riktig når man sitter med bussens kjøreretning.

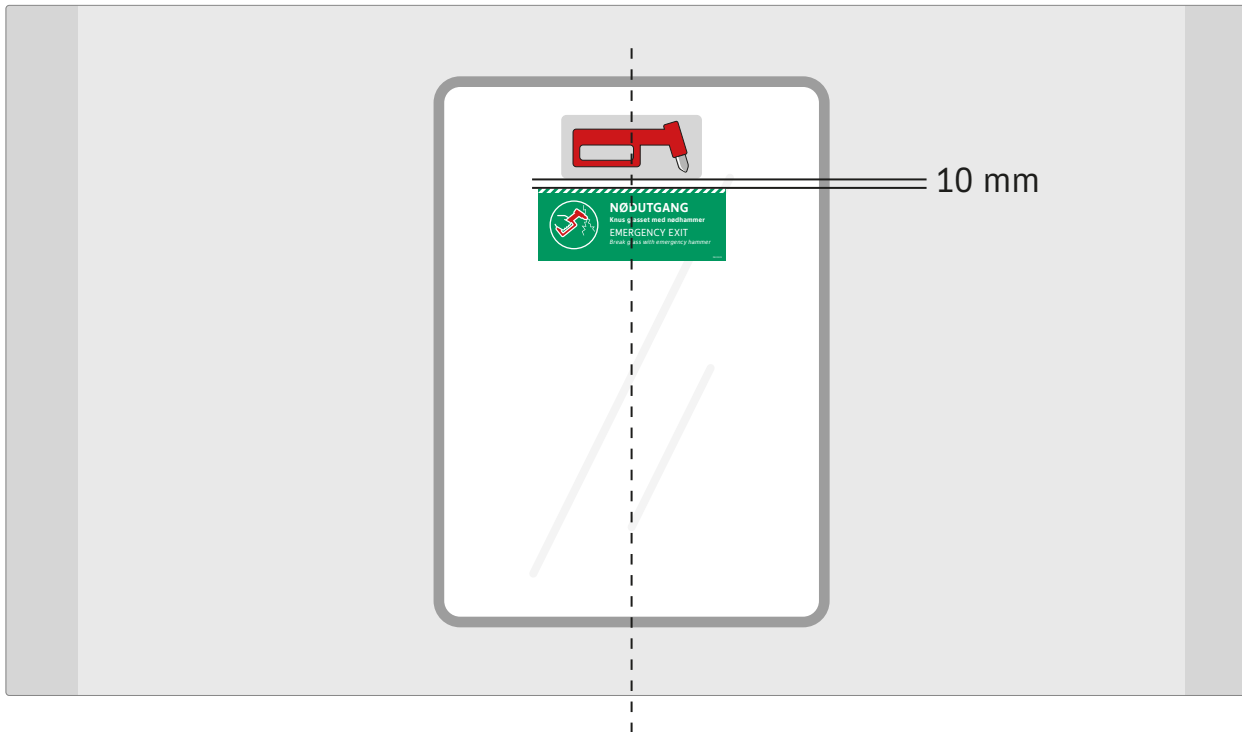

Produksjonsfil: «N3_02_01_Emergency_exit_hammer_195x75.pdf» 1:3

75 mm

NØDUTGANG
Knus glasset med nødhammer
EMERGENCY EXIT
Break glass with emergency hammer

NØDUTGANG
EMERGENCY EXIT

- ❗ Obs! Dette merket er tosidig.
- ❗ Obs! Dette merket trykkes på etterlysende folie.

31 Generell merking av nødutgang

! Det bør alltid prioriteres å bruke beskrivende merking fremfor generell merking på nødutgang.

31.1 Hvis det i tillegg er behov for en generell merking av nødutgang kan merke med kun tekst «Nødutgang» benyttes. Det skal plasseres med minimum 50 mm avstand til andre merker, eller eventuelle kanter.

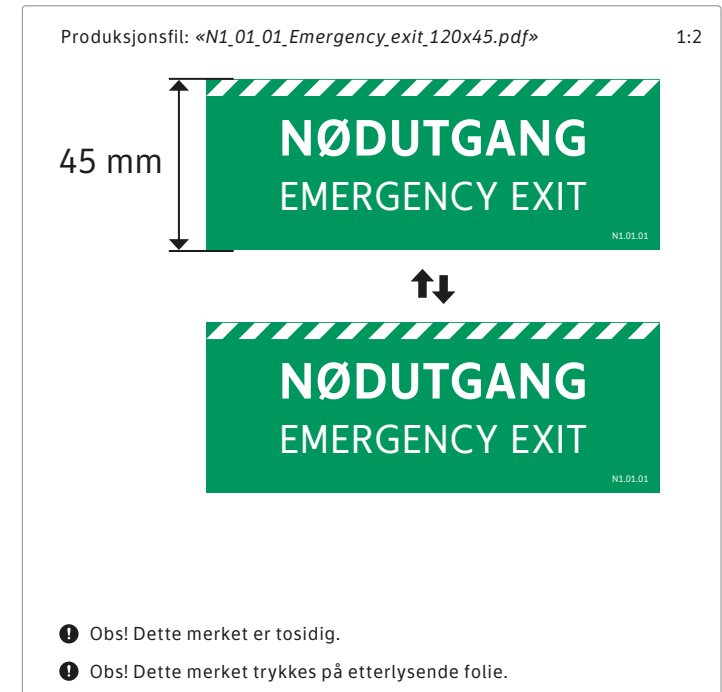

32 Merking av prioritert sitteplass

- 32.1 Merke «Prioriterte seter» plasseres øverst på veggen ved siden av den prioriterte sitteplassen. Det skal være 50 mm avstand til vinduskant, eller eventuelle andre kanter. Er det lite plass kan avstanden reduseres til 10 mm.
- 32.2 Der det er motstående seter skal det plasseres kun ett merke. Merket skal midtstilles mellom setene.
- 32.3 Merket skal være synlig fra midtgangen selv når det sitter en person i setet.

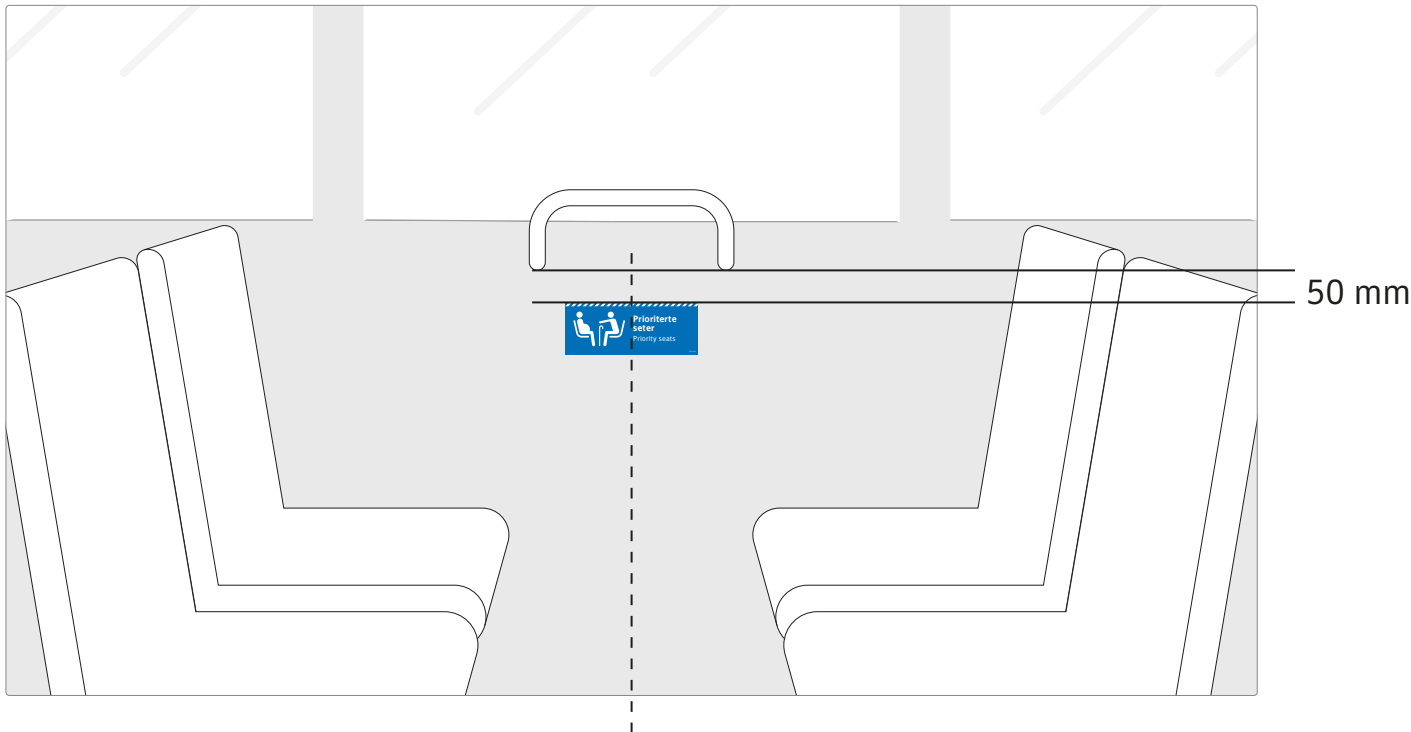
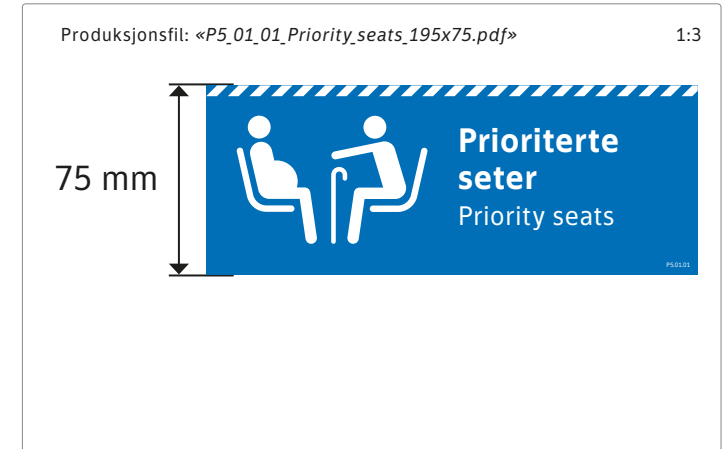

Alternative plasseringer

Merking av prioritert sitteplass

- 32.4 Hvis det ikke er plass til merket som anvist, eller hvis merke «Vennligst ha føttene på gulvet» også skal brukes her, kan en av de alternative plasseringene benyttes. Benytt samme prinsipper for plassering og avstand.
- 32.5 Merke «Prioriterte seter» skal alltid stå øverst når den plasseres sammen med andre merker.

Alternativ 1

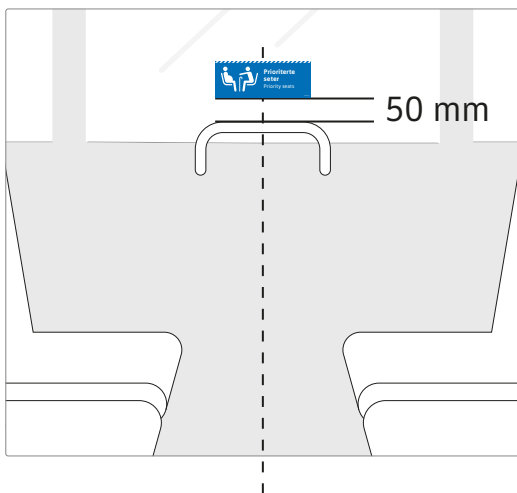

Alternativ 2

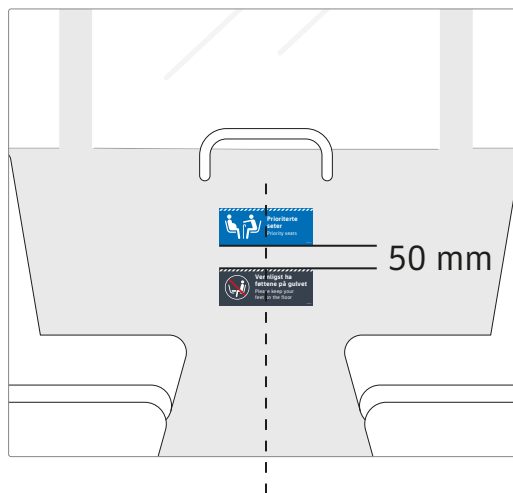

Alternativ 3

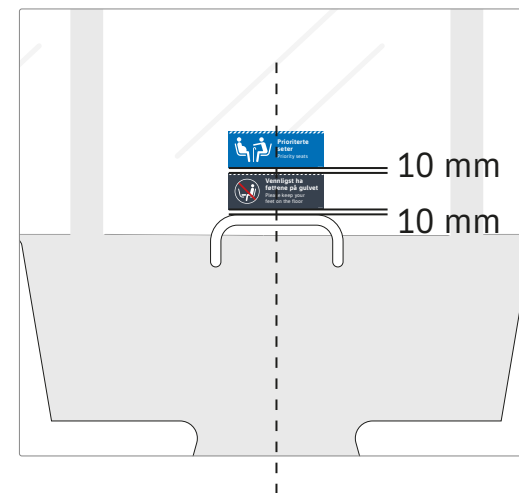

33 Merking ved motstående seter

33.1 Merke «Vennligst ha føttene på gulvet» plasseres på veggen midtstilt mellom motstående seter. Det skal være 50 mm avstand til vinduskant, eller eventuelle andre kanter. Er det lite plass kan avstanden reduseres til 10 mm.

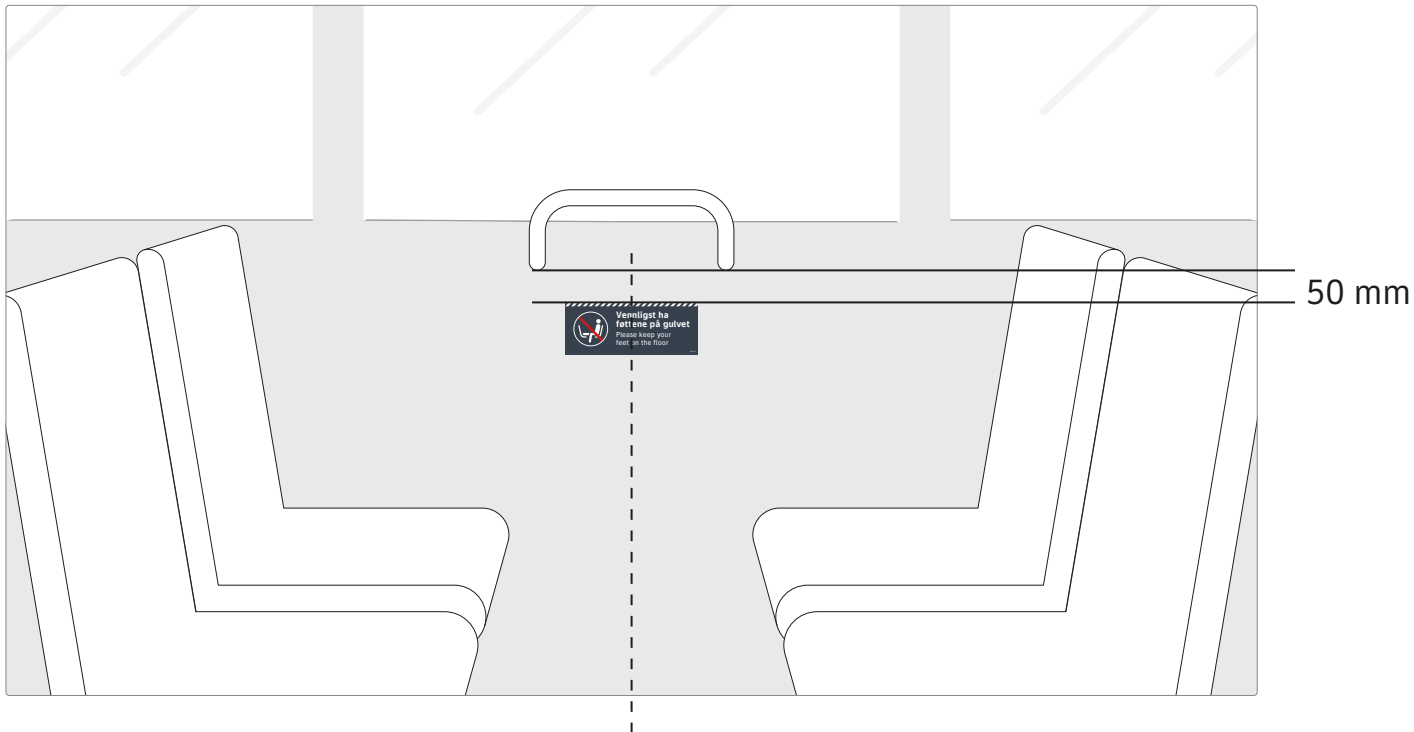

Alternative plasseringer

Merking ved motstående seter

- 33.2 Hvis det ikke er plass til merket som anvist, eller hvis merke «Prioriterte seter» også skal brukes her, kan en av de alternative plasseringene benyttes. Benytt samme prinsipper for plassering og avstand.
- 33.3 Merke «Prioriterte seter» skal alltid stå øverst når den plasseres sammen med andre merker.

Alternativ 1

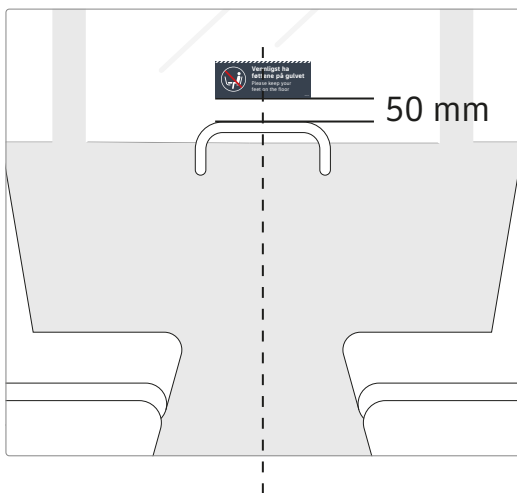

Alternativ 2

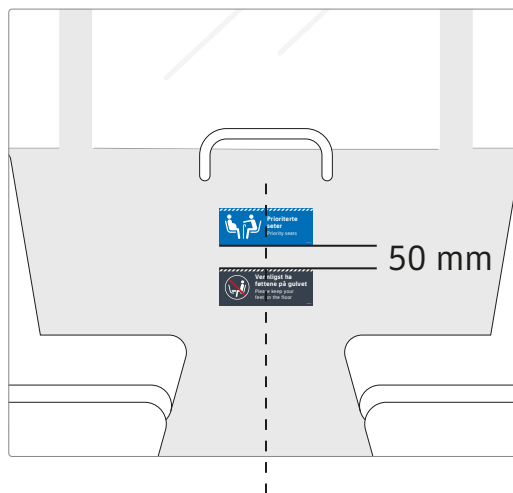

Alternativ 3

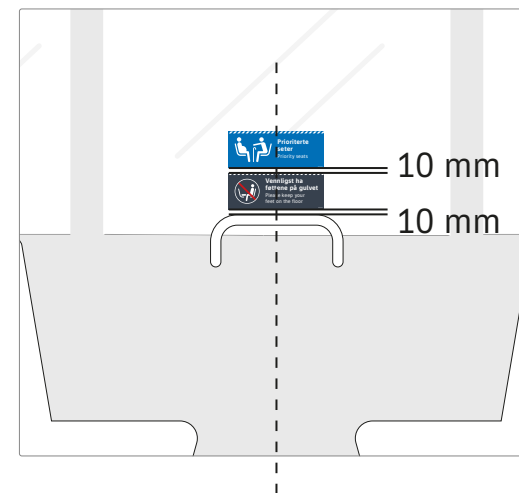

34 Merking i fleksområde

34.1 Merke «Denne plassen er reservert for rullestolbrukere» plasseres øverst på veggen i fleksområdet ved siden av plassen som er tilpasset rullestolbrukere. Det skal være 50 mm avstand til vinduskant, eller eventuelle andre kanter. Er det lite plass kan avstanden reduseres til 10 mm.

34.2 Sørg for at det brukes den versjonen av merket der piktogrammet er vendt samme retning som rullestolen skal plasseres i bussen.

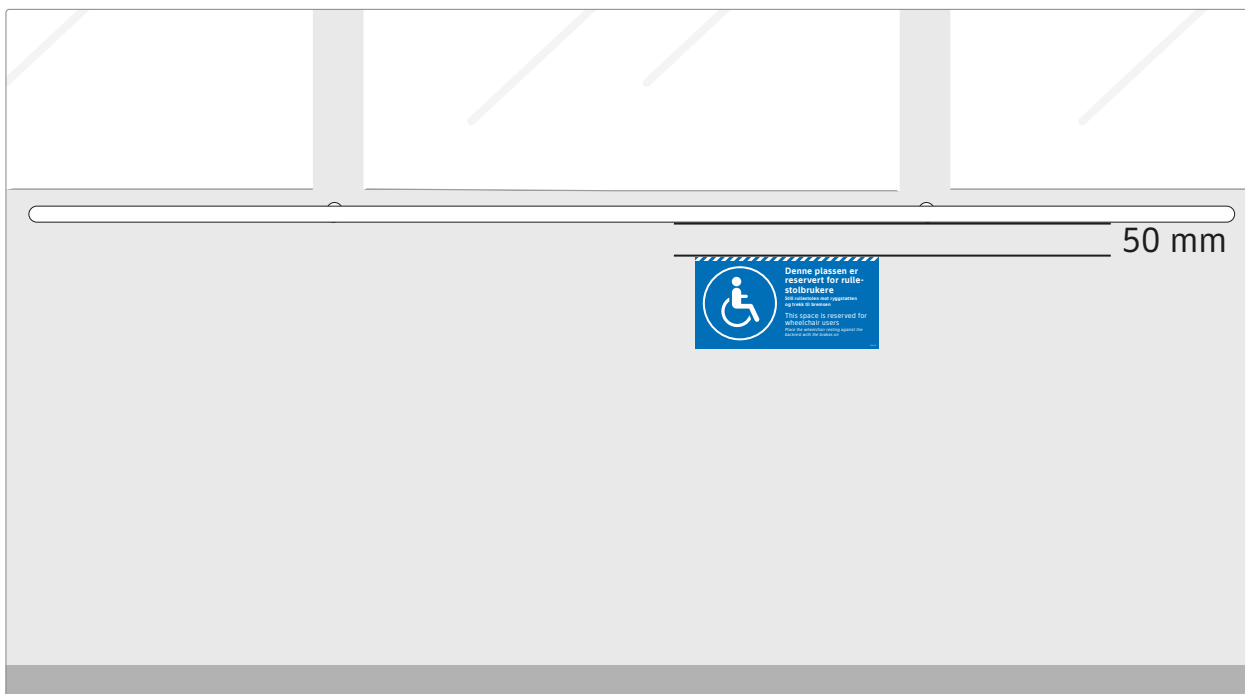

Alternative plasseringer

Merking i fleksområdet

- 34.3 Hvis det er hensiktsmessig bør merket også plasseres ved siden av eller under stoppsignalknapp knyttet til rullestolbrukere, med 10 mm avstand til knapp. **Alternativ 1.**
- 34.4 Hvis rullestolplass og barnevognplass er på det samme stedet skal merket for barnevogn plasseres til venstre for merket for rullestol, med 50 mm avstand (10 mm om det er lite plass). **Alternativ 2.**
- 34.5 Hvis det ikke er plass til merket som anvist kan merket alternativt plasseres på vinduet. Benytt samme prinsipper for plassering og avstand. **Alternativ 3.**

Alternativ 1

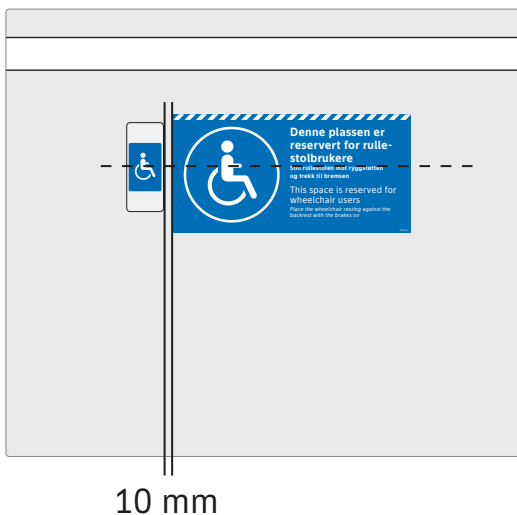

Alternativ 2

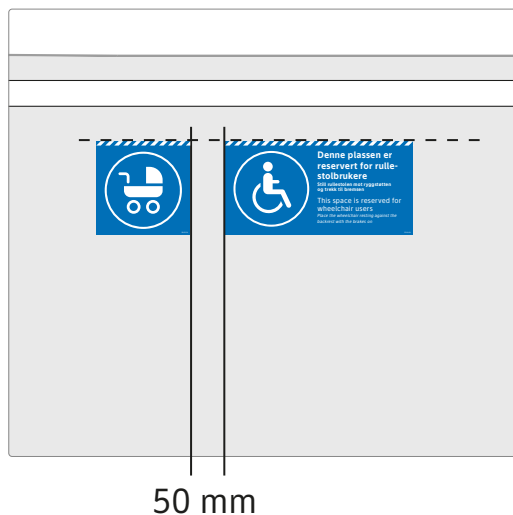

Alternativ 3

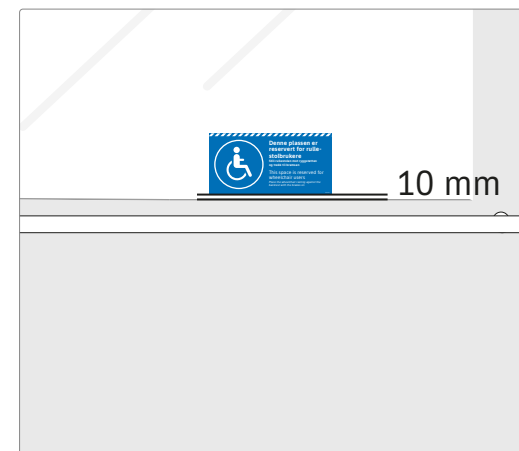

34 Merking i fleksområde

34.6 Merke for barnevogn plasseres øverst på veggen i fleksområdet ved siden av plassen som er tilpasset barnevogner. Det skal plasseres på lik høyde med merke for rullestol, med tilsvarende avstand til vinduskant, eller eventuelle andre kanter.

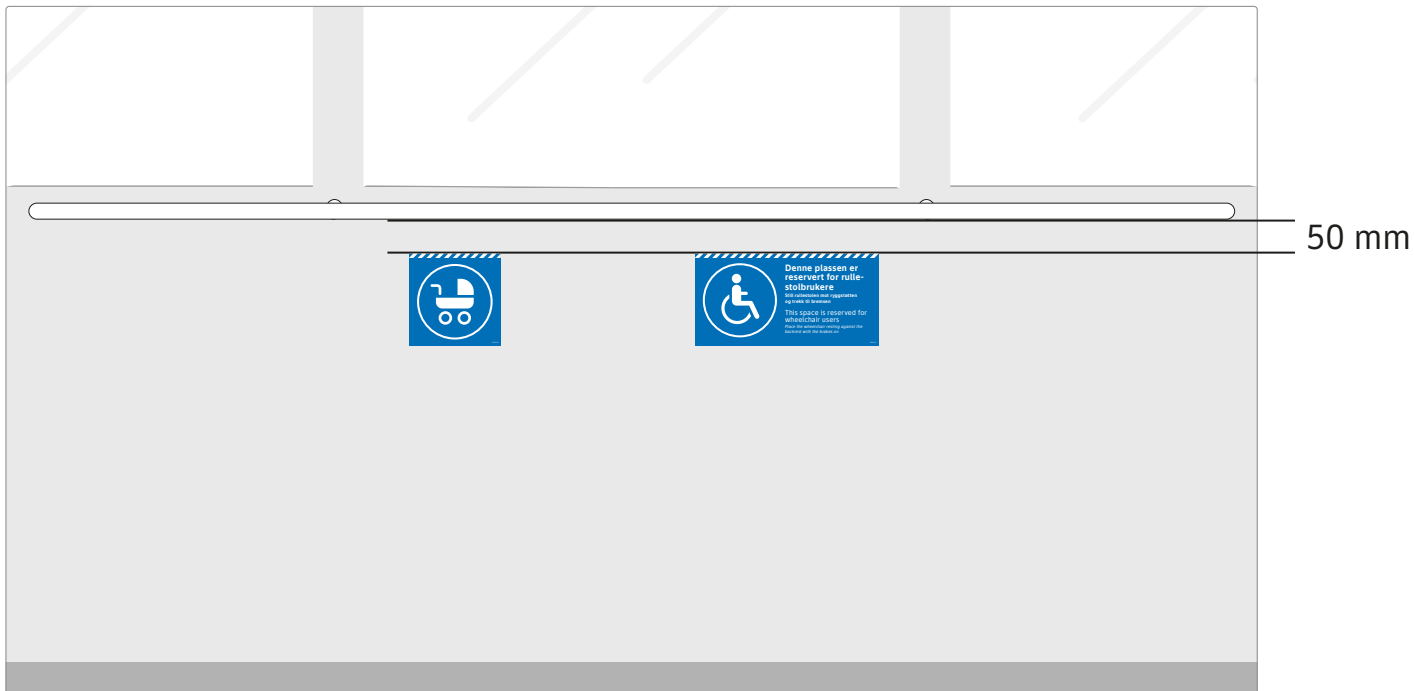
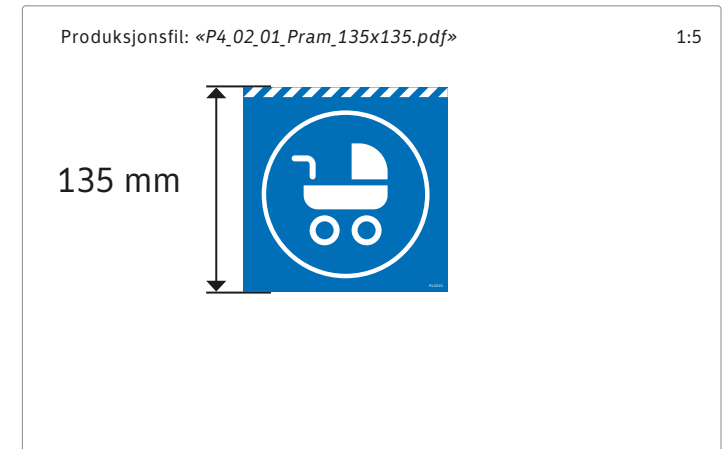

Alternative plasseringer

Merking i fleksområdet

- 34.7 Hvis det er hensiktsmessig bør merket også plasseres ved siden av eller under stoppsignalknapp knyttet til barnevogn, med 10 mm avstand til knappen. **Alternativ 1.**
- 34.8 Hvis rullestolplass og barnevognplass er på det samme stedet skal merket for barnevogn plasseres til venstre for merket for rullestol, med 50 mm avstand (10 mm om det er lite plass). **Alternativ 2.**
- 34.9 Hvis det ikke er plass til merket som anvist kan merket alternativt plasseres på vinduet. Benytt samme prinsipper for plassering og avstand. **Alternativ 3.**

Alternativ 1

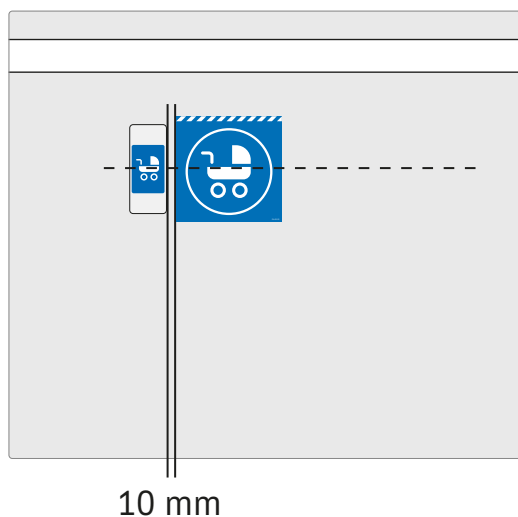

Alternativ 2

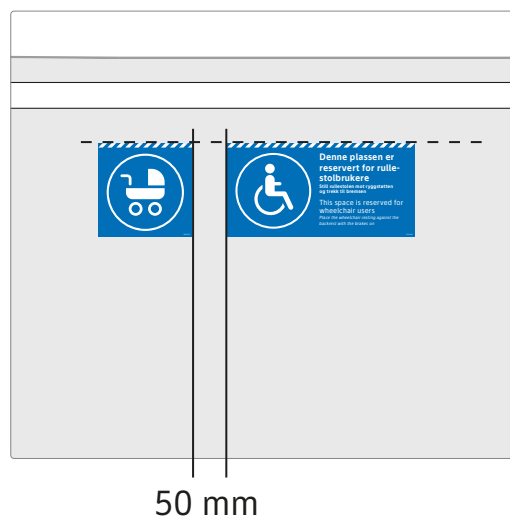

Alternativ 3

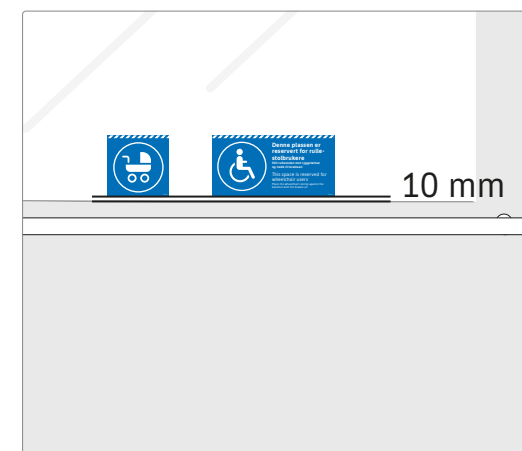

34 Merking i fleksområde

34.10 Oblat med betalingsinformasjon plasseres i nedre høyre hjørne på vinduet i fleksområdet. Det skal være 10 mm avstand til vinduskant.

34.11 Merket plasseres på en sort bakgrunnsfolie. Ferdigprodusert merke og sort bakgrunnsfolie blir levert av Oppdragsgiver.

34.12 I eldre busser der betalingsinformasjon tidligere har vært plassert på en informasjonsvegg, så skal denne informasjonsveggen fjernes.

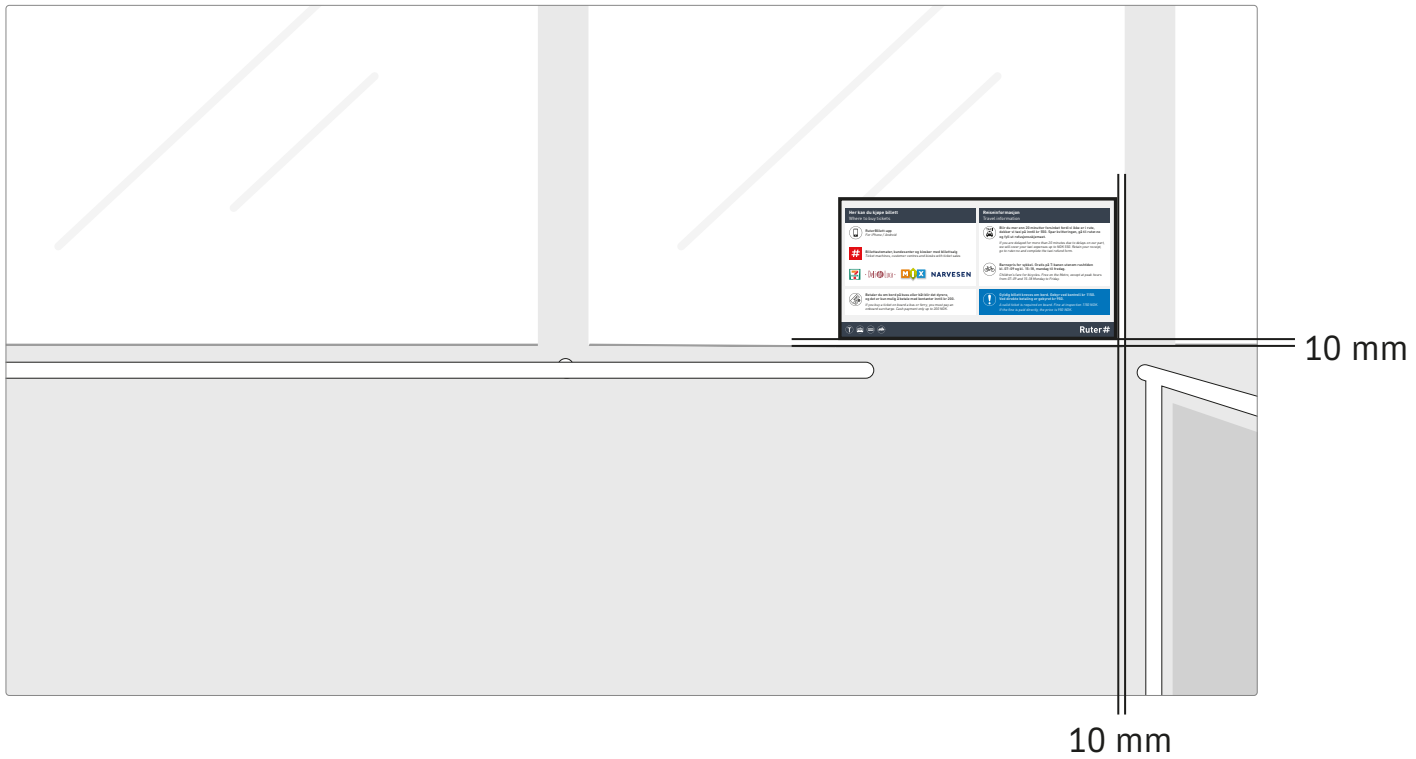

35 Merking av kortleser

- 35.1 Alle kortlesere i bussen skal være merket med grønt IO-merke med hvitt symbol og tekst.
- 35.2 Merket skal være heldekkende på flaten som kortet kan leses av på, og kan derfor trenge justeringer avhengig av kortleserens fasong. Oppdragsgiver tilpasser produksjonsfilen etter egne mål.
- 35.3 Kortlesere der merket vises på en skjerm behøver ikke ytterligere merking.

