

Bilag 2.2 til vedlegg 2

15.10.2020

Versjon 0.9

Krav til design

Minibuss- og personbiltjenester Follo 2022

Ruter#

Om dette dokumentet

Dette dokumentet stiller krav til hvordan Ruter sin spesialtransport skal profileres. Dette inkluderer bruk og plassering av **logoer**, bruk av **farger** og **mønster**, og **sikkerhetsmerking** og annen **informasjonsmerking** rettet mot passasjerene – både utvendig og innvendig.

I tillegg til dette fungerer også dokumentet som et instruksjonshefte til hvordan disse elementene skal gjenskapes på best mulig måte. Det er meningen at dette skal kunne leses og brukes av alle som måtte ha nytte av det gjennom hele prosessen. Fra de første monteringerne på fabrikken, til vedlikehold langt ut i bussens livsløp.

Hensikten med dokumentet

Vi ønsker at de reisende skal oppfatte Ruter så likt som mulig på tvers av alle våre kommunikasjonsflater. Det gir økt kundeverdi om den opplevelsen de reisende møter er kjent, slik at man alltid vet hvordan man skal forholde seg til den – som igjen vil bidra til en økt følelse av trygghet og komfort. I tillegg vil dette også sikre at nødvendig informasjon som kunden møter på transportmiddelet er lett gjenkjennelig, slik at dette vil være raskt og enkelt å forstå for alle.

Til tross for at dette er noe de færreste av reisende har et bevisst forhold til, så er det likevel en viktig del av den totale kundeopplevelsen. Transportmidlene er en av de største kommunikasjonsflaten vi har, så her er det viktig at vi snakker til kundene med én stemme, både i det tekstlige og i det visuelle uttrykket.

Innhold

1 Operatørens ansvar	6
2 Unntak for personbiler	7
3 Generelt om merking	8
4 Kvalitet til merking	9

Utvendig

5 Grunnfarge.	14
6 Ruter logo (høyre).	16
7 Nettverkssymbol (høyre).	18
8 Internnummer (høyre)	20
9 Operatørens logo (høyre)	21
10 Merke for nødutgang til dør	22
11 Ruter logo (front)	24
12 Merke for PRM (front).	25
13 Ruter logo (venstre).	26
14 Nettverkssymbol (venstre).	28
15 Internnummer (venstre)	30
16 Operatørens logo (venstre)	31
17 Internnummer (bak).	32

Innvendig

18 Grunnfarger innvendig	34
19 Kontrastmerking innvendig	35
20 Farger og mønster på seter	37
21 Farger og mønster på seter	39
22 Farger på stoppsignalknapper	40
23 Merking ved førerområde	41
24 Merking av førstehjelp og brannslukker	43
25 Merking ved dørene	45
26 Merking av nødutgang på vindu.	48
27 Merking av nødutgang i tak	49
28 Generell merking av nødutgang	51
29 Merking av USB mobillader	52
30 Merking av kortleser	54
31 Holder til plakat	55

1 Operatørens ansvar

- 1.1 Det er operatørs ansvar å sørge for at alle kjøretøy er i tråd med kravene gitt i dette dokumentet.

2 Unntak for personbiler

- 2.1 Personbiler skal ikke profileres etter de ordinære kravene gitt i dette dokumentet. Dette er for å unngå forvirring av merkevaren i tilfeller der disse kjører på oppdrag av andre enn Ruter.
- 2.2 For personbiler gjelder følgende krav:
 - Bilen skal være lakkert i kun én heldekkende farge.
 - Bilen skal ikke ha noen logoer utvendig, annet enn bilmerke.
 - Bilen skal ikke ha noe reklame.

3 Generelt om merking

- 3.1 **All merking skal utelukkende skje med merkene som er beskrevet i dette dokumentet. Ingen ytterligere merker skal plasseres.** Dersom det er behov for ytterligere merker må Ruter kontaktes slik at nye retningslinjer og produksjonsfiler kan lages.
- 3.2 Det gjøres unntak for enkelte tekniske merker der det er konkret behov eller lovpålagt at disse skal være med. Dette gjelder for eksempel merker for CNG (trykksatt naturgass) og høyspenning.
- 3.3 Det gjøres også unntak for merker som ikke vil være synlig for passasjerer. Dette gjelder for eksempel merker som er plassert bak luker, inne i motorrom, etc.

4 Kvalitet til merking

- 4.1 Alle merker skal være slitesterke og av god kvalitet for å sikre lengst mulig levetid.
- 4.2 Alle merker skal ta i bruk et lim som gjør at de sitter godt fast på det materialet det må festes på. Dette gjelder spesielt for merker som må festes på materialer med dårlig festeevne (lav overflateenergi).
- 4.3 Alle tosidige merker som festes innvendig på vinduer skal være ugjennomsiktig slik at merkets lesbarhet ivaretas selv under direkte sollys.
- 4.4 Alle merker knyttet til nødutganger (grønn), førstehjelp (grønn) og brannslukking (rød) skal trykkes på etterlysende folie som oppfyller kravene om etterlysningsgrad satt i DIN standard 67510.
- 4.5 Alle merker skal trykkes på brannsikkert materiale som oppfyller kravene til brannklasse B-S1-D0.
- 4.6 Det tillates at merker trykkes på annet materiale enn folie (f.eks. metallplate), og med annen monteringsløsning enn lim, om det skulle være behov for det.

Utvendig



Oversikt høyre/venstre

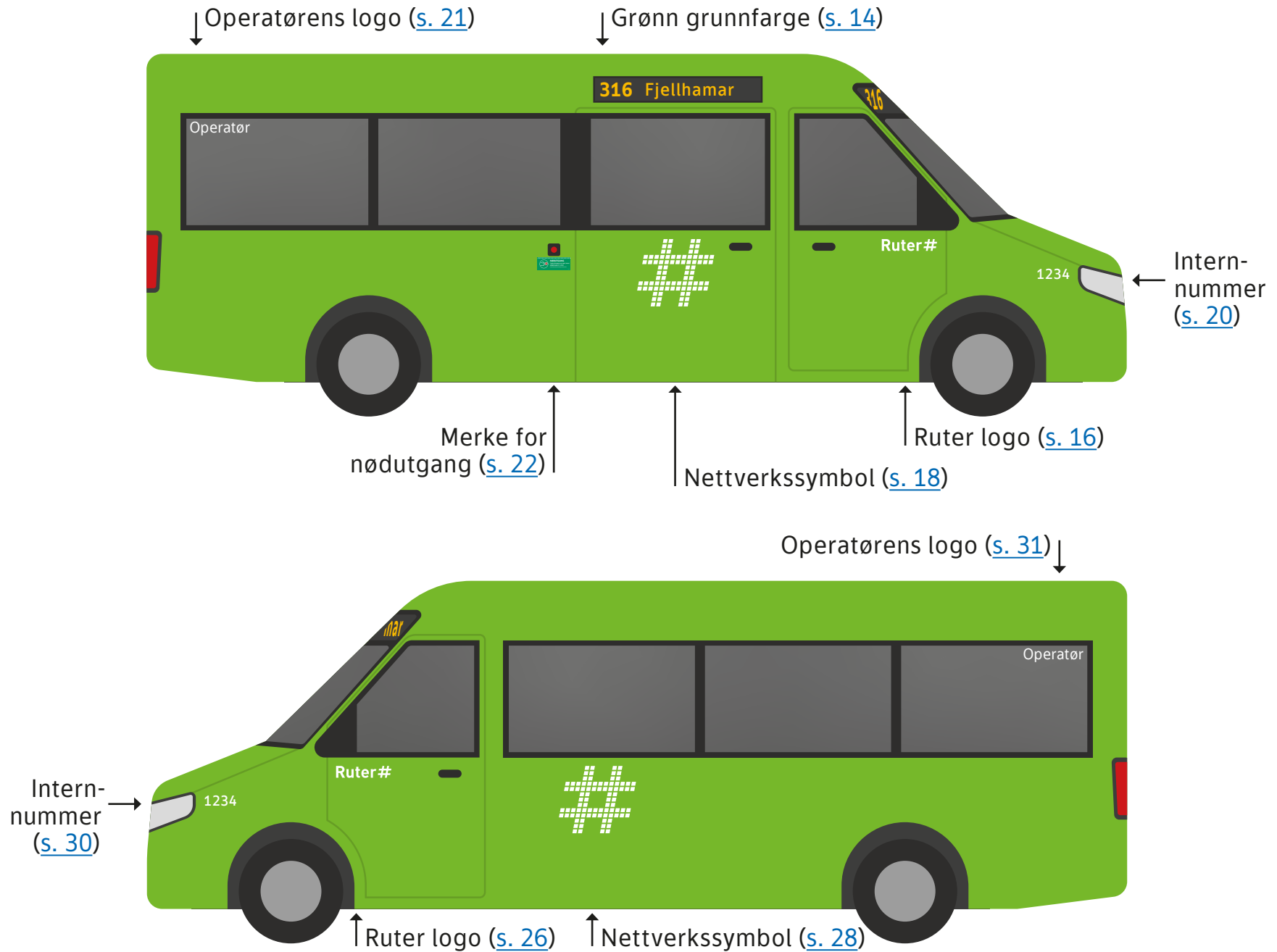

Oversikt høyre/venstre

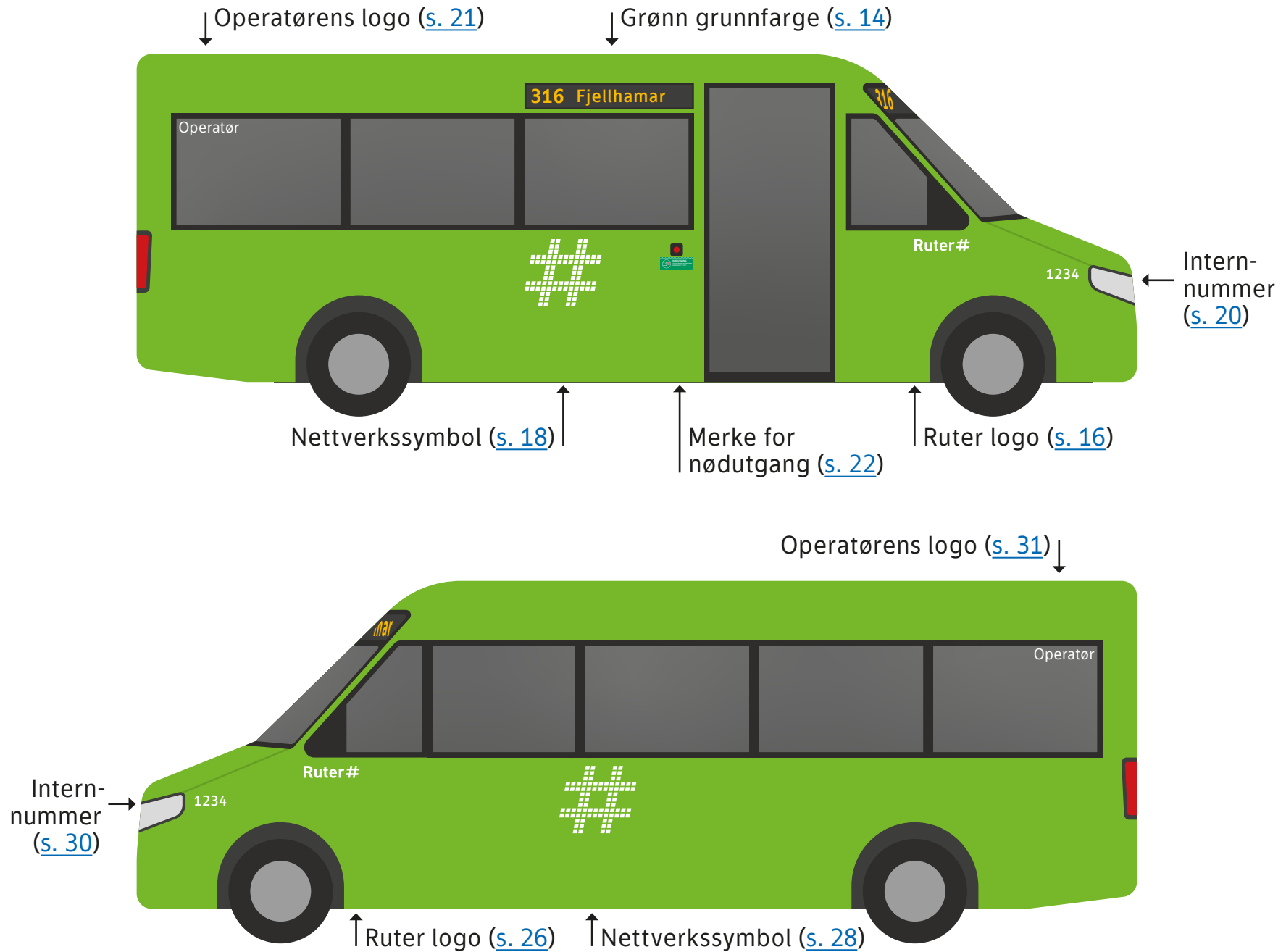

Oversikt front/bak

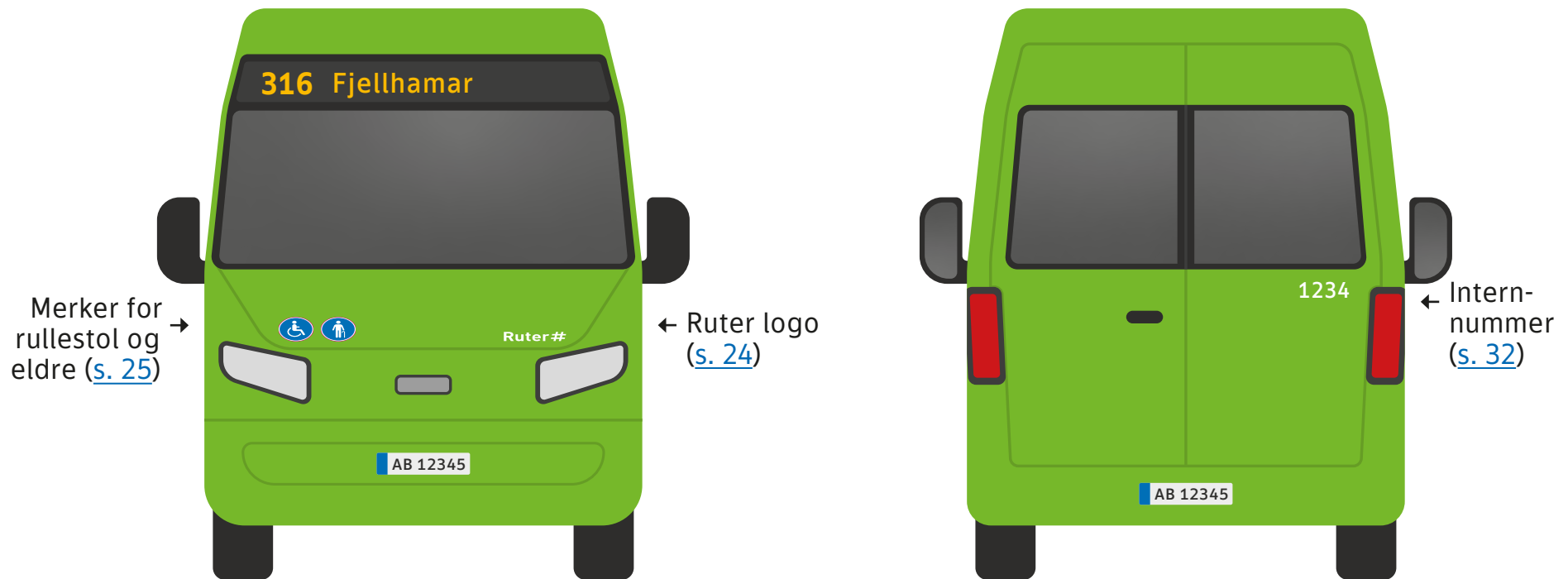

5 Grunnfarge

- 5.1 Bussen lakkeres med RAL 110 70 60.
- 5.2 Bussen lakkeres på alle sider, inkludert tak. Det kan gjøres unntak for eksterne installasjoner på taket.
- 5.3 Bussens grunnfarge skal være hel og uten skader til enhver tid.

Lakkfarge

CMYK 60, 0, 100, 0
RAL 110 70 60
PMS 376
NCS S 1075-G40Y

**Fargen som er vist over fungerer kun som en tilnærming av lakkfargen.
Bruk en RAL fargevifte eller en lakkprøve for korrekt lakkfarge.*

5 Grunnfarge

5.4 Elementer med bussens grunnfarge – eller andre farger – skal ikke brukes som dekor over eller mellom vinduer, med mindre dette inngår som en del av bussens konstruksjon.

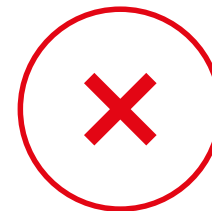

6 Ruter logo (høyre)

6.1 Ruters logo skal være ensfarget hvit. Den skal plasseres på døren til passasjersele foran, under vinduet og mot høyre. Det skal være 50 mm avstand til plate/vinduskant over og til høyre.

Produksjonsfil: «Ruter_logo_white.pdf» 1:10

70 mm 

 = hvit farge

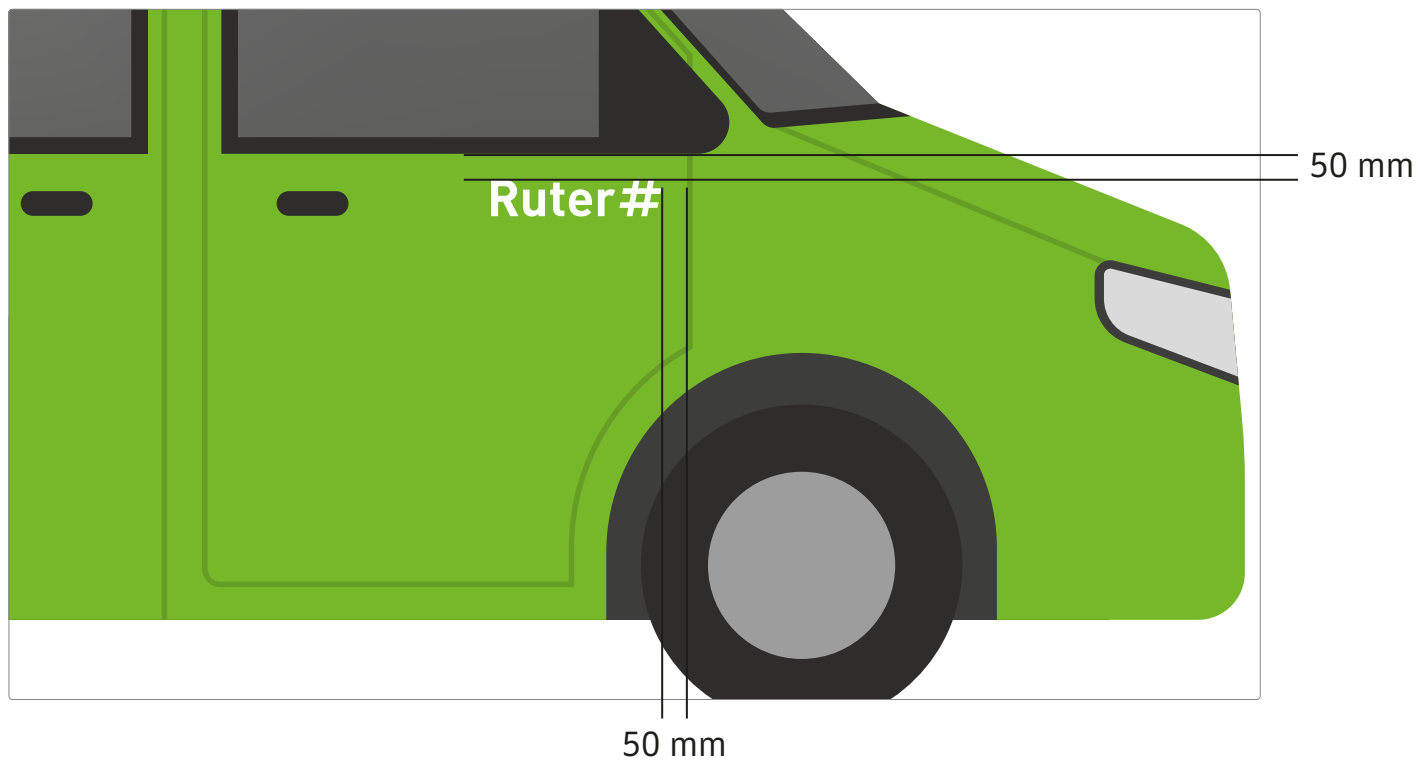

Alternative plasseringer

Ruter logo (høyre)

- 6.2 Hvis det ikke finnes egen dør til passasjersele foran, eller det ikke er plass, kan Ruters logo alternativt plasseres over fremre hjulbue, med 50 mm avstand til plate/vinduskant over og til venstre.

Alternativ 1

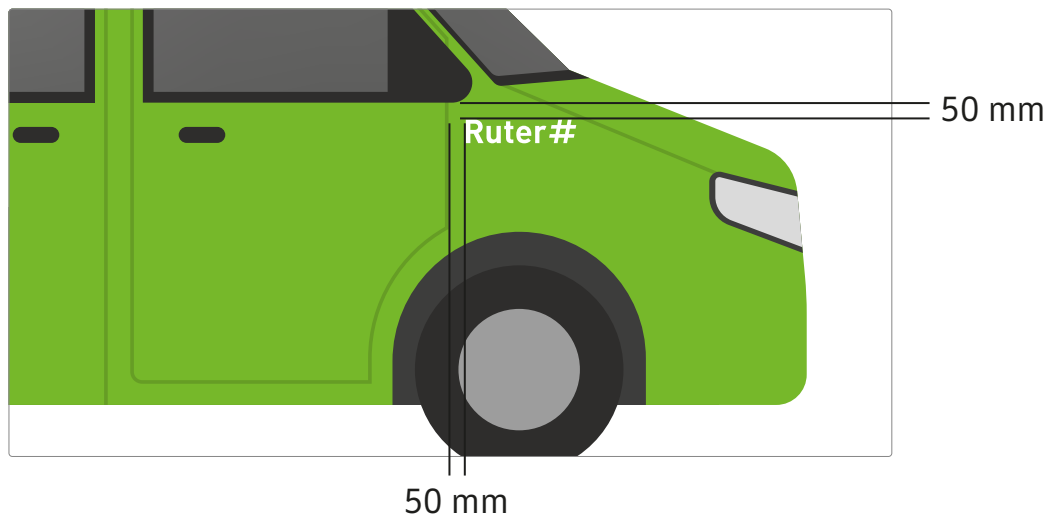

7 Nettverkssymbol (høyre)

7.1 Nettverkssymbolet skal være ensfarget hvit. På minibuss med skyvedør skal denne plasseres midtstilt på skyvedøren. Det skal være 50 mm avstand til plate/vinduskant over.

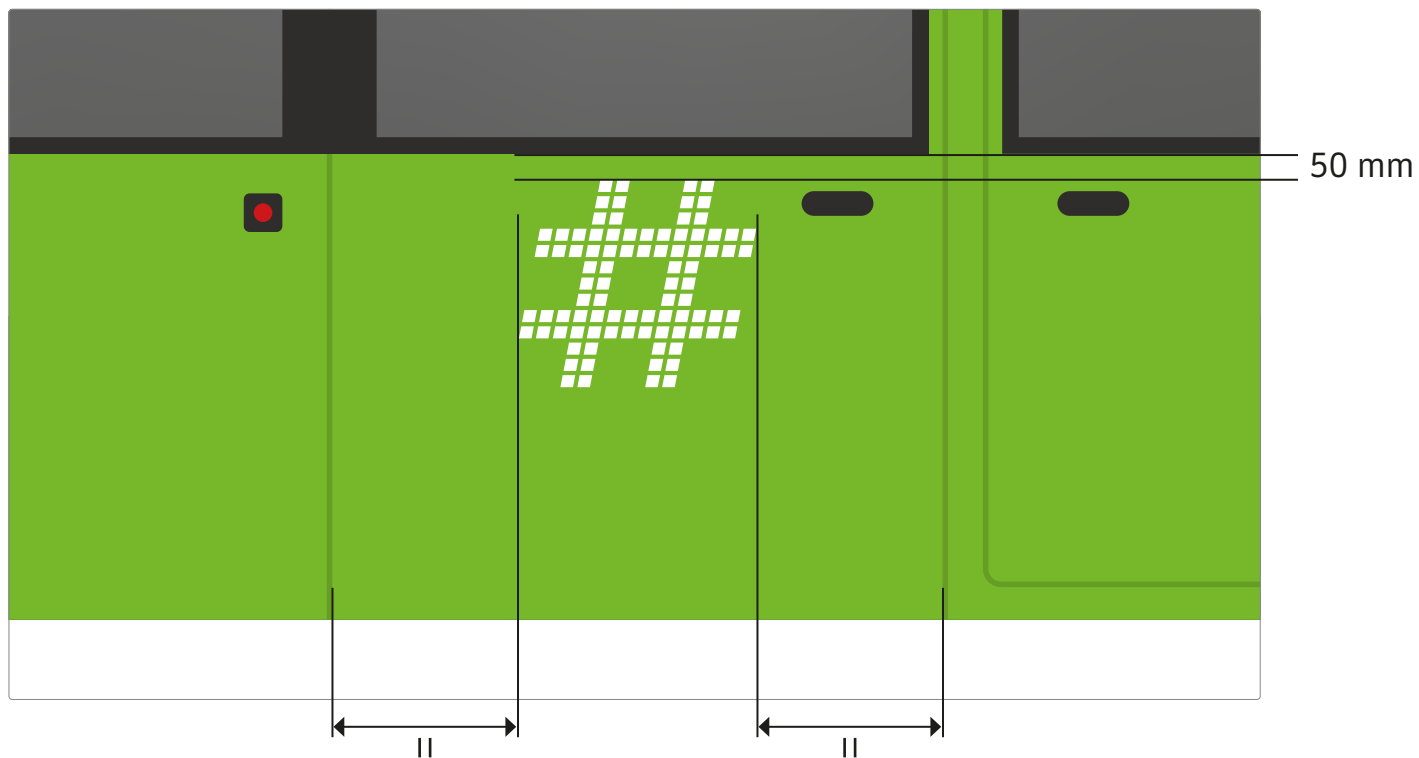
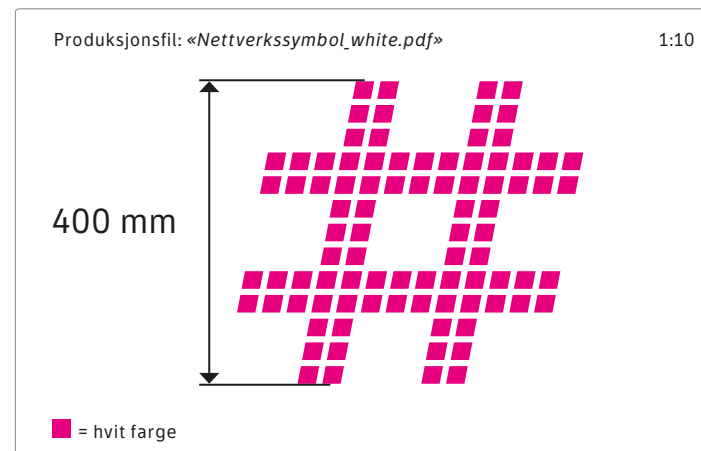

Alternative plasseringer

Nettverkssymbol (høyre)

- 7.2 Hvis det brukes en annen løsningen enn skyvedør, eller det av andre grunner ikke er hensiktsmessig å plassere nettverkssymbolet på døren, kan nettverkssymbolet alternativt plasseres til venstre for døren. Den skal da plasseres midtstilt mellom døren og den bakre hjulbuen.

Alternativ 1.

- 7.3 I enkelte tilfeller der det er markante platekanter på bussens side kan det være hensiktsmessig å heller midtstille nettverkssymbolet mellom to platekanter, slik at nettverkssymbolet ikke kommer for nærme noen av kantene. Det må vurderes ut i fra den enkelte busstype om det vil være hensiktsmessig med en slik plassering. Plasseringen blir fortrinnsvis på den platen som ligger nærmest midten, med 50 mm avstand til plate/vinduskant over. **Alternativ 2.**

Alternativ 1

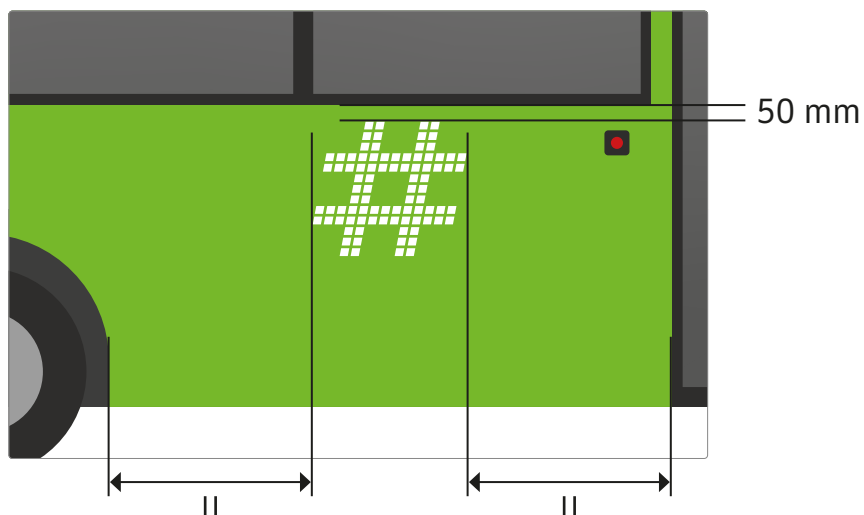

Alternativ 2

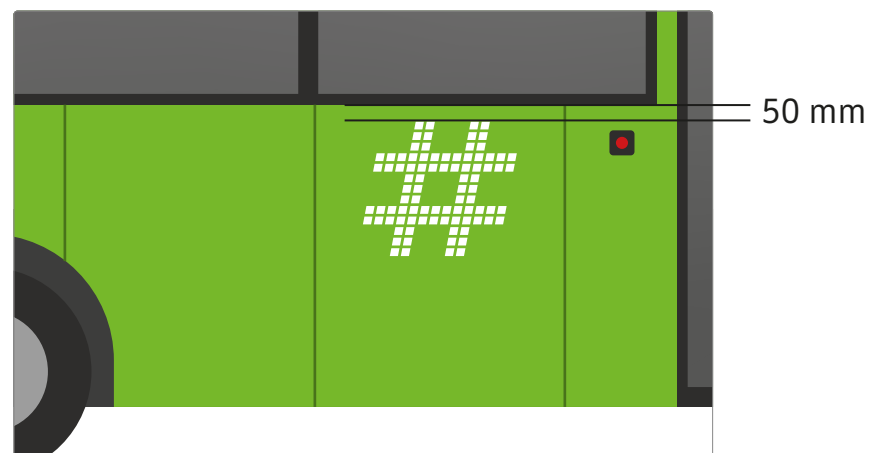

8 Internnummer (høyre)

- 8.1 Internnummer skal være ensfarget hvit. Den skal plasseres over og/eller til høyre for fremre hjulbue, med 50 mm avstand fra lykt eller eventuelle platekanter.
- 8.2 Det er den enkelte operatørs ansvar å gjøre klar produksjonsfil til internnummer. Internnummer skal være 60 mm i høyden, og ta i bruk skrifttypen TID Medium. TID Medium lastes ned på nettsiden *brand.ruter.no* under seksjonen *Identitet > Visuell profil > Typografi*.

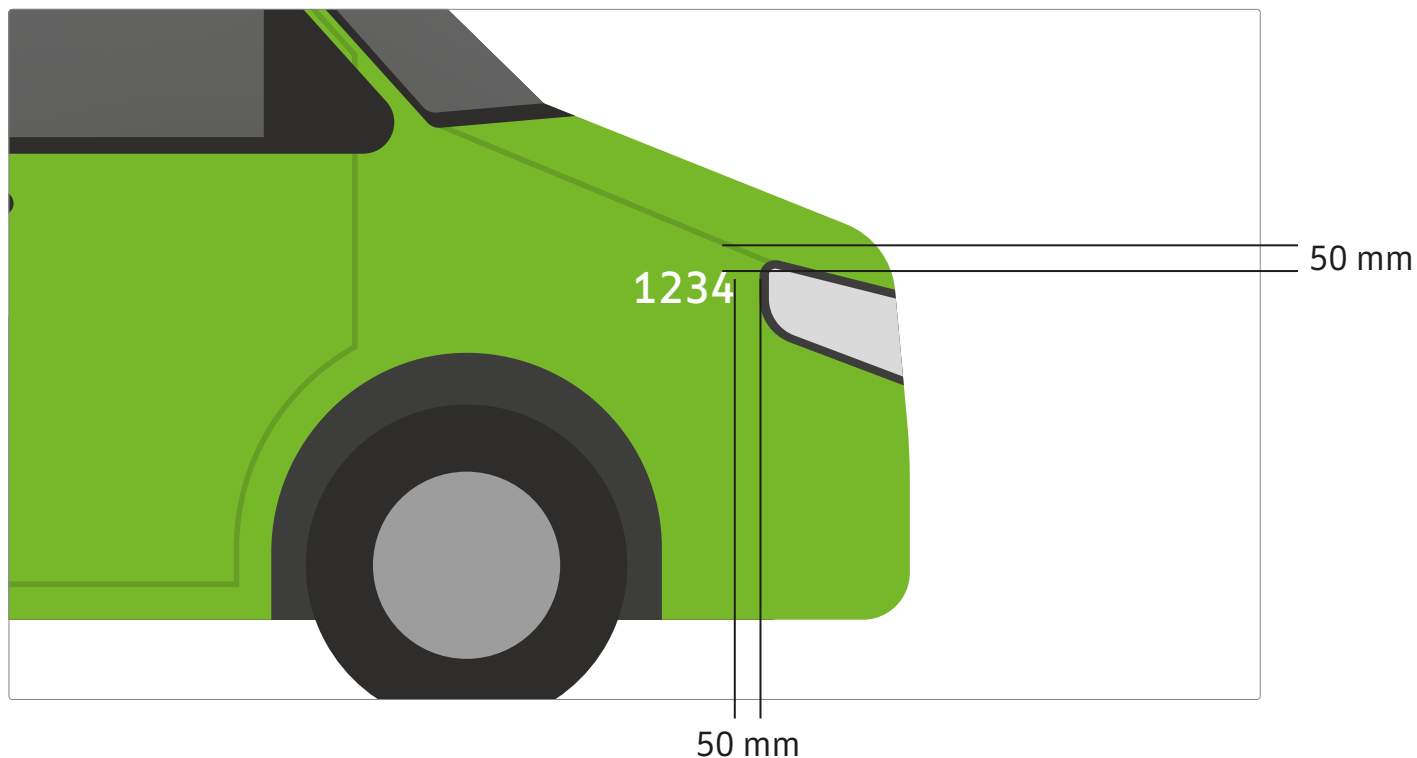
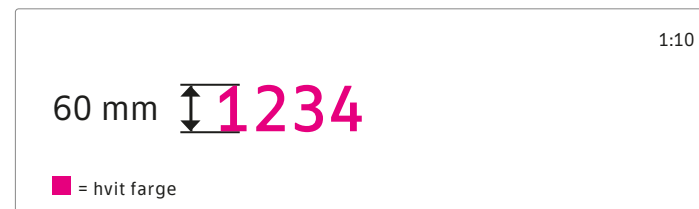

9 Operatørens logo (høyre)

- 9.1 Operatørens logo skal være ensfarget hvit. Den skal plasseres øverst til venstre på vindu bakerst på bussen. Det skal være 50 mm avstand til platekant over og til venstre for logoen.
- 9.2 Det er den enkelte operatørs ansvar å gjøre klar produksjonsfil for sin logo. Logoens tekst (versalhøyden) skal være 70 mm i høyden.

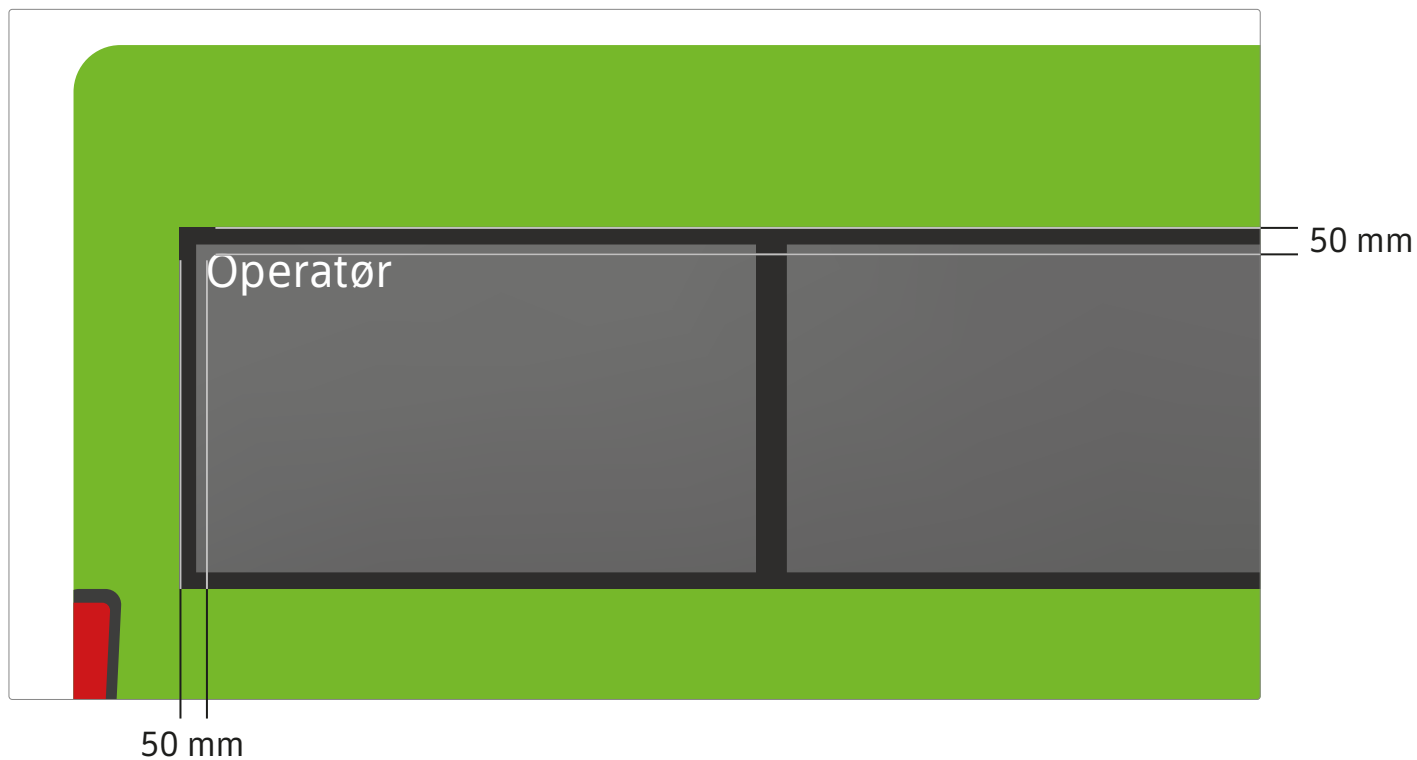
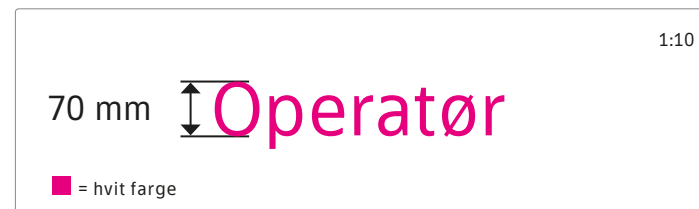

10 Merke for nødutgang til dør

- 10.1 Merke for nødutgang knyttet til dører plasseres under knapp/bryter for nødutgang, med 10 mm avstand. Merket plasseres midtstilt med knappen/bryteren.
- 10.2 Sørg for at det brukes et merke som beskriver bruk av nødutgangen på riktig måte. Ta høyde for hva slags grensesnitt nødutgangen består av (knapp eller bryter), og om man skal «trekk i døren» eller «skyv døren». Om nødutgangen bruker en annen løsning må Ruter kontaktes slik at nye retningslinjer og produksjonsfiler kan lages.

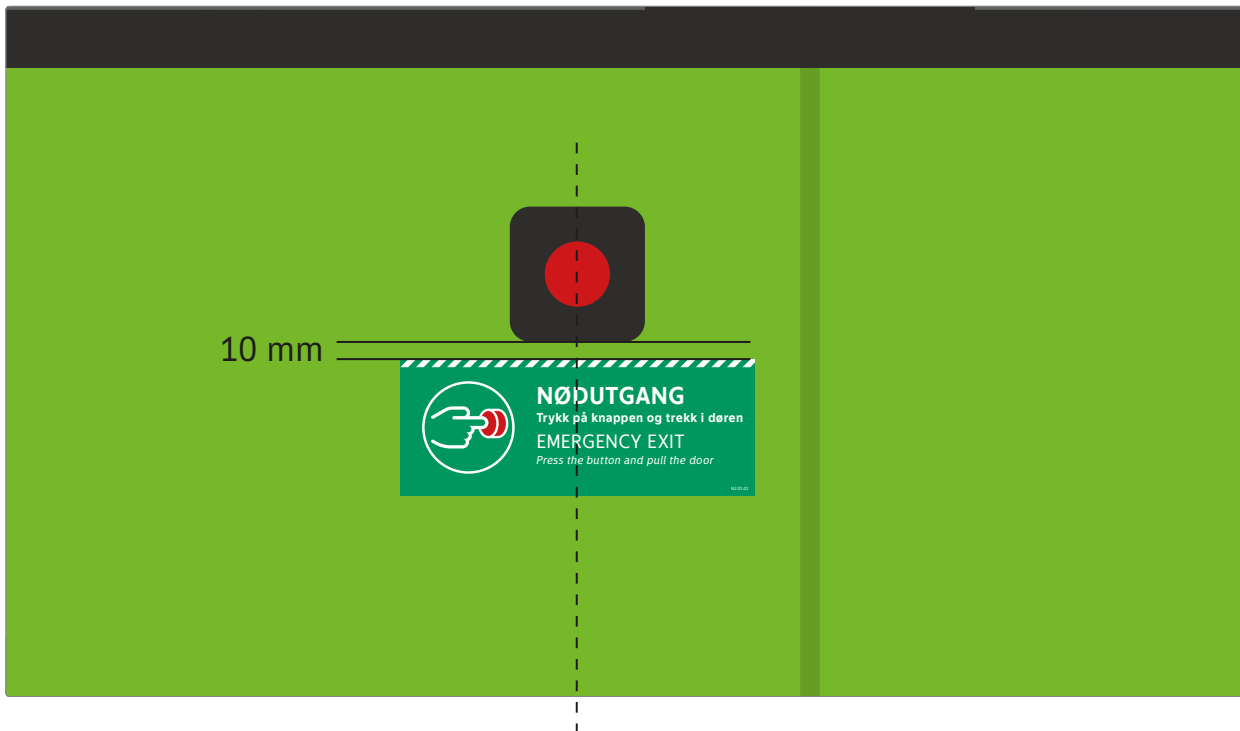

Produksjonsfil: «N2_01_01_Emergency_exit_button_pull_75x195.pdf» 1:3
«N2_02_01_Emergency_exit_button_push_75x195.pdf»

75 mm

Produksjonsfil: «N23_01_01_Emergency_exit_switch_pull_75x195.pdf» 1:3
«N23_02_01_Emergency_exit_switch_push_75x195.pdf»

75 mm

❗ Obs! Dette merket trykkes på etterlysende folie.

Alternative plasseringer

Merke for nødutgang til dør

- 10.3 Hvis det ikke er plass til merke for nødutgang som anvist kan disse alternativt plasseres til høyre eller til venstre for knapp/bryter. Knapp/bryter som er til venstre for døren skal ha merket til venstre for seg. Knapp/bryter som er til høyre for døren skal ha merket til høyre for seg. Benytt ellers samme prinsipper for plassering og avstand.
- 10.4 Dersom den alternative plasseringen benyttes skal dette gjøres for alle merkene for nødutgang utvendig.

Alternativ 1

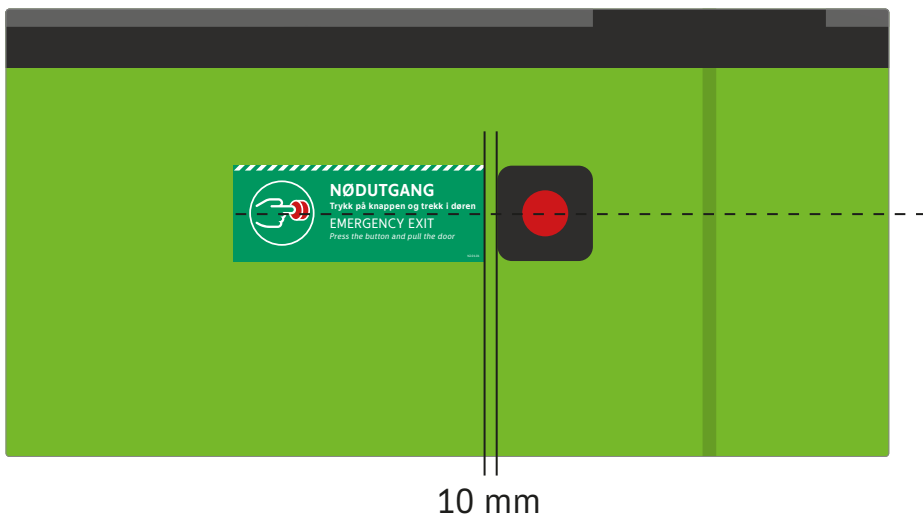

11 Ruter logo (front)

11.1 Ruters logo skal være ensfarget hvit. Den skal plasseres på panseret mot høyre side (bussen sett forfra), med 50 mm avstand til platekant under.

Produksjonsfil: «Ruter_logo_small_white.pdf»

1:10

50 mm  Ruter#

 = hvit farge

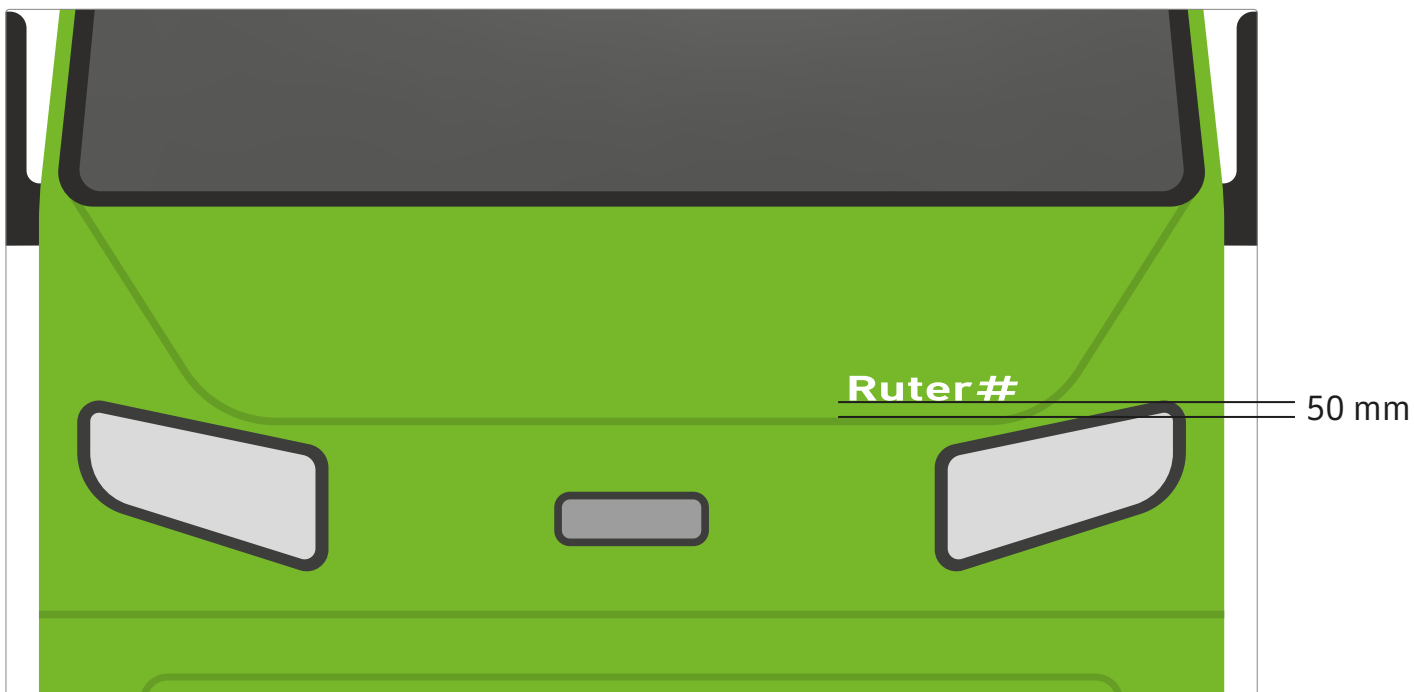

12 Merke for PRM (front)

12.1 Merke for rullestol og eldre plasseres på panseret mot venstre side (bussen sett forfra). Merkene plasseres ved siden av hverandre med 30 mm avstand i rekkefølgen som er vist på illustrasjonen.

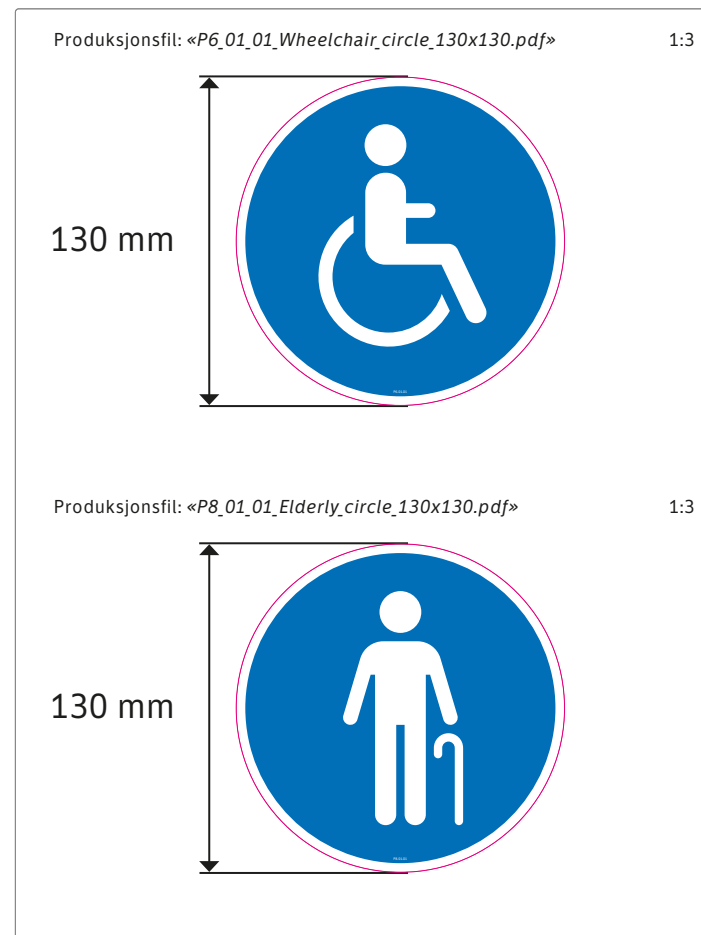
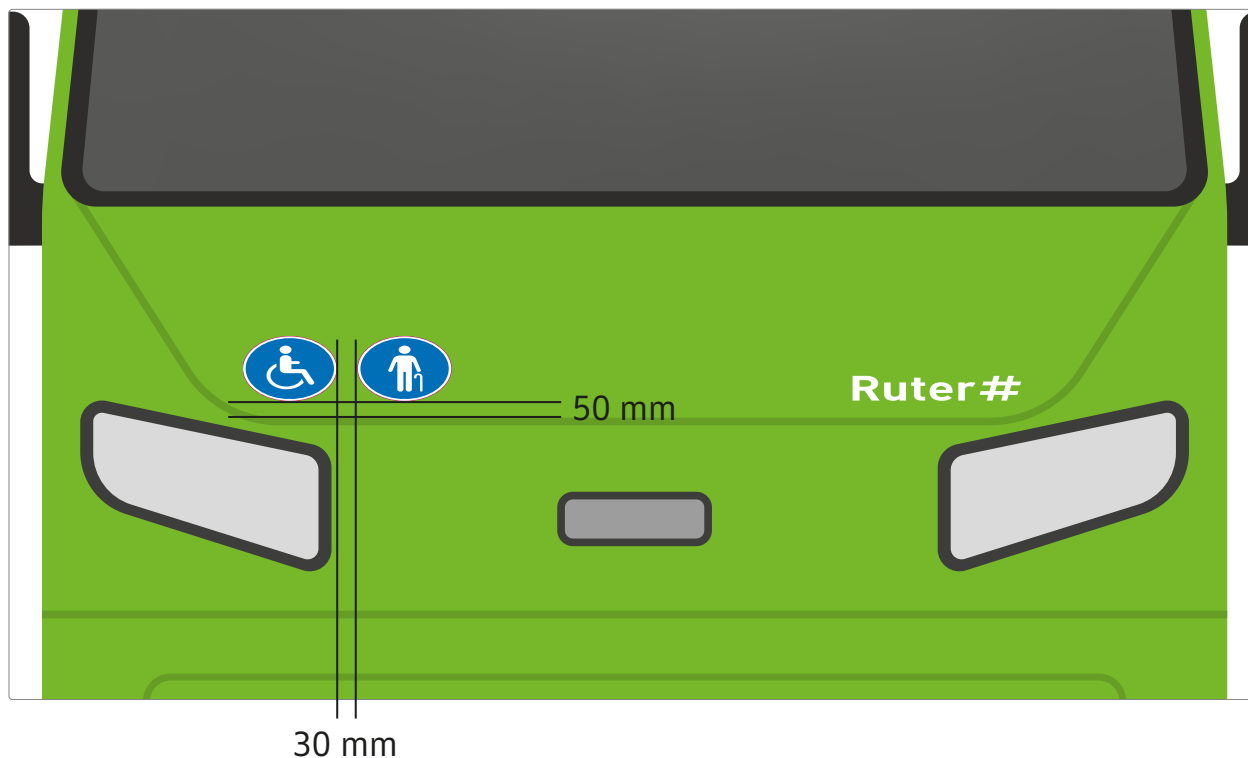

13 Ruter logo (venstre)

13.1 Ruters logo skal være ensfarget hvit. Den skal plasseres på døren til føreraset, under vinduet og mot venstre. Det skal være 50 mm avstand til plate/vinduskant over og til venstre.

Produksjonsfil: «Ruter_logo_white.pdf»

1:10

70 mm 

■ = hvit farge

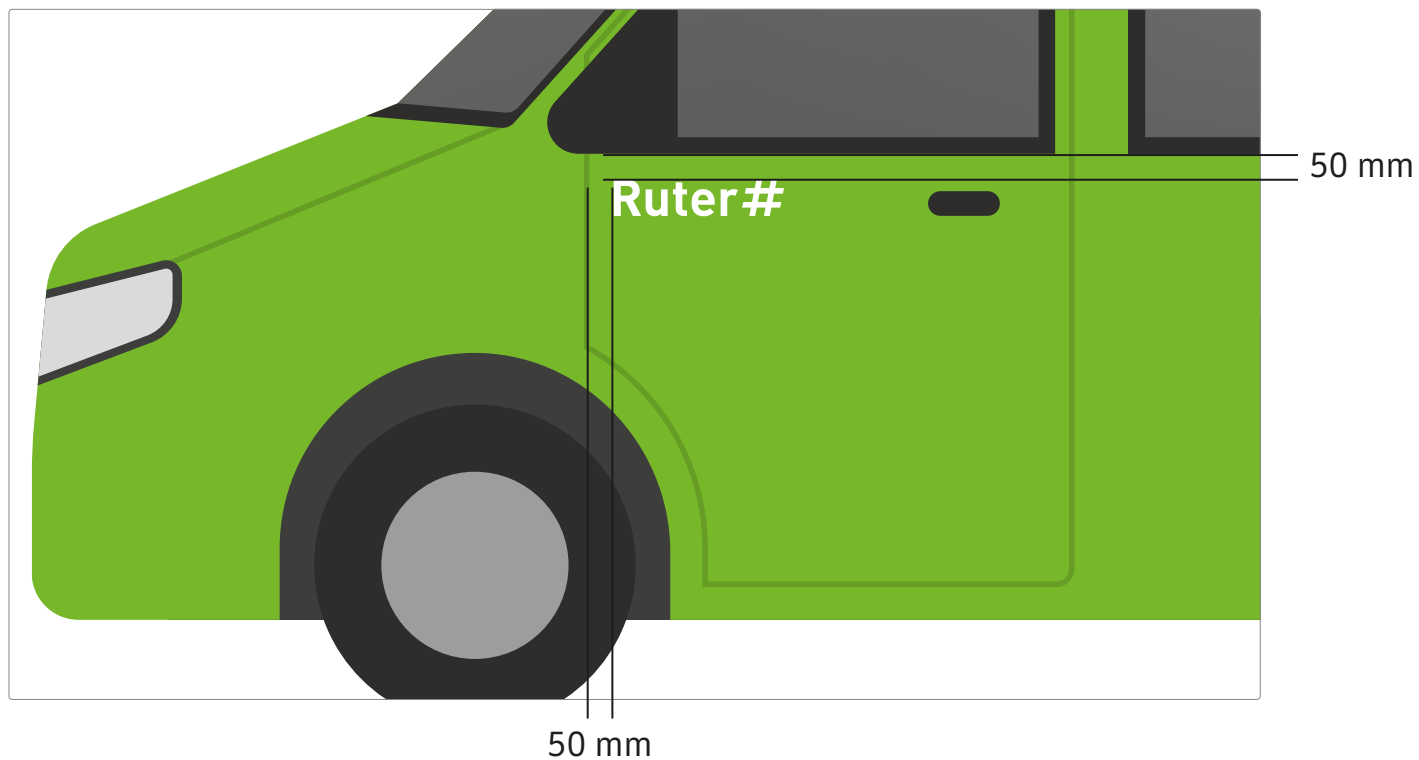

Alternative plasseringer

Ruter logo (venstre)

13.2 Hvis det ikke finnes egen dør til passasjersele foran, eller det ikke er plass, kan Ruters logo alternativt plasseres over fremre hjulbue, med 50 mm avstand til plate/vinduskant over.

Alternativ 1

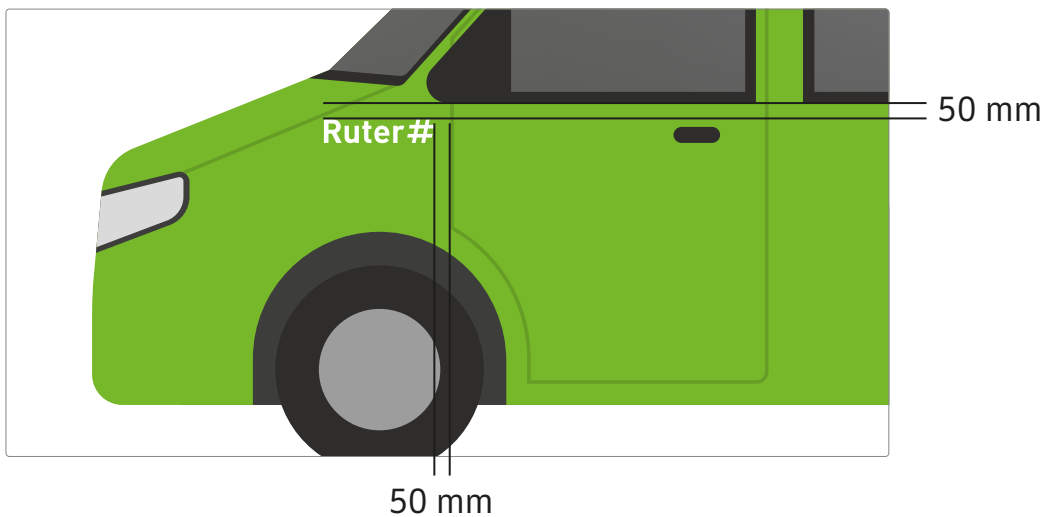

14 Nettverkssymbol (venstre)

14.1 Nettverkssymbolet skal være ensfarget hvit. Den skal plasseres midtstilt mellom fremre og bakre hjulbue. Det skal være 50 mm avstand til plate/vinduskant over.

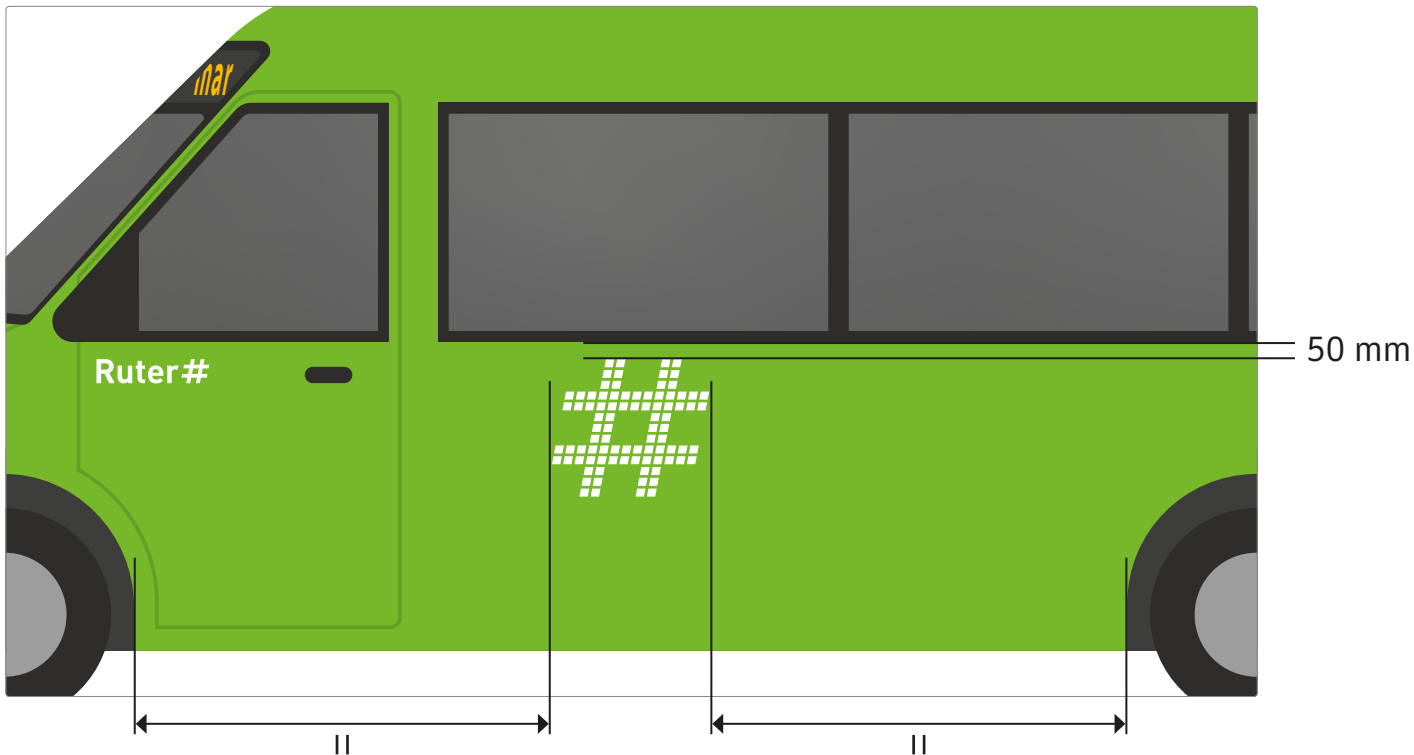
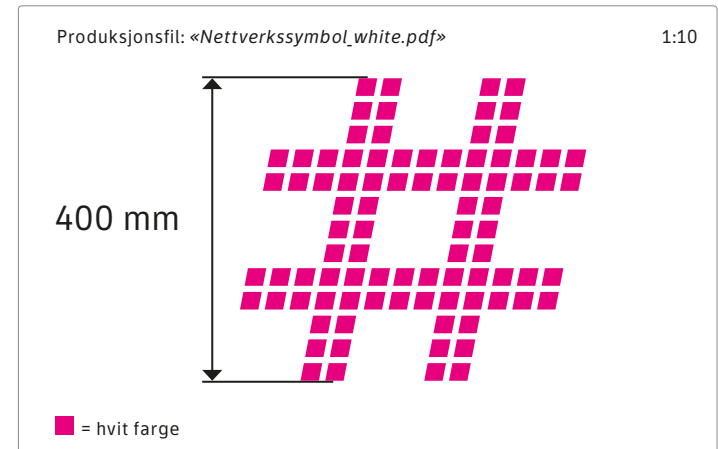

Alternative plasseringer

Nettverkssymbol (venstre)

14.2 I enkelte tilfeller der det er markante platekanter på bussens side kan det være hensiktsmessig å heller midtstille nettverkssymbolet mellom to platekanter, slik at nettverkssymbolet ikke kommer for nærme noen av kantene. Det må vurderes ut i fra den enkelte busstype om det vil være hensiktsmessig med en slik plassering. Plasseringen blir fortrinnsvis på den platen som ligger nærmest midten, med 50 mm avstand til plate/vinduskant over.

Alternativ 1

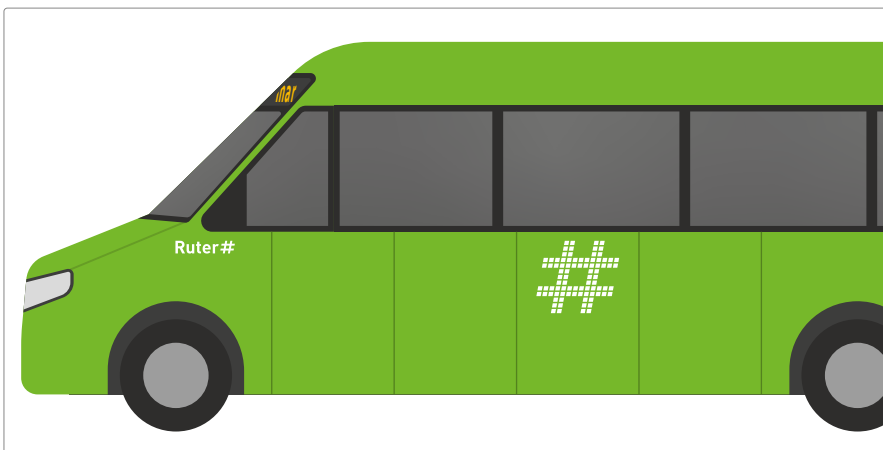

15 Internnummer (venstre)

- 15.1 Internnummer skal være ensfarget hvit. Den skal plasseres over og/eller til høyre for fremre hjulbue, med 50 mm avstand fra lykt eller eventuelle platekanter.
- 15.2 Det er den enkelte operatørs ansvar å gjøre klar produksjonsfil til internnummer. Internnummer skal være 60 mm i høyden, og ta i bruk skrifttypen TID Medium. TID Medium lastes ned på nettsiden *brand.ruter.no* under seksjonen *Identitet > Visuell profil > Typografi*.

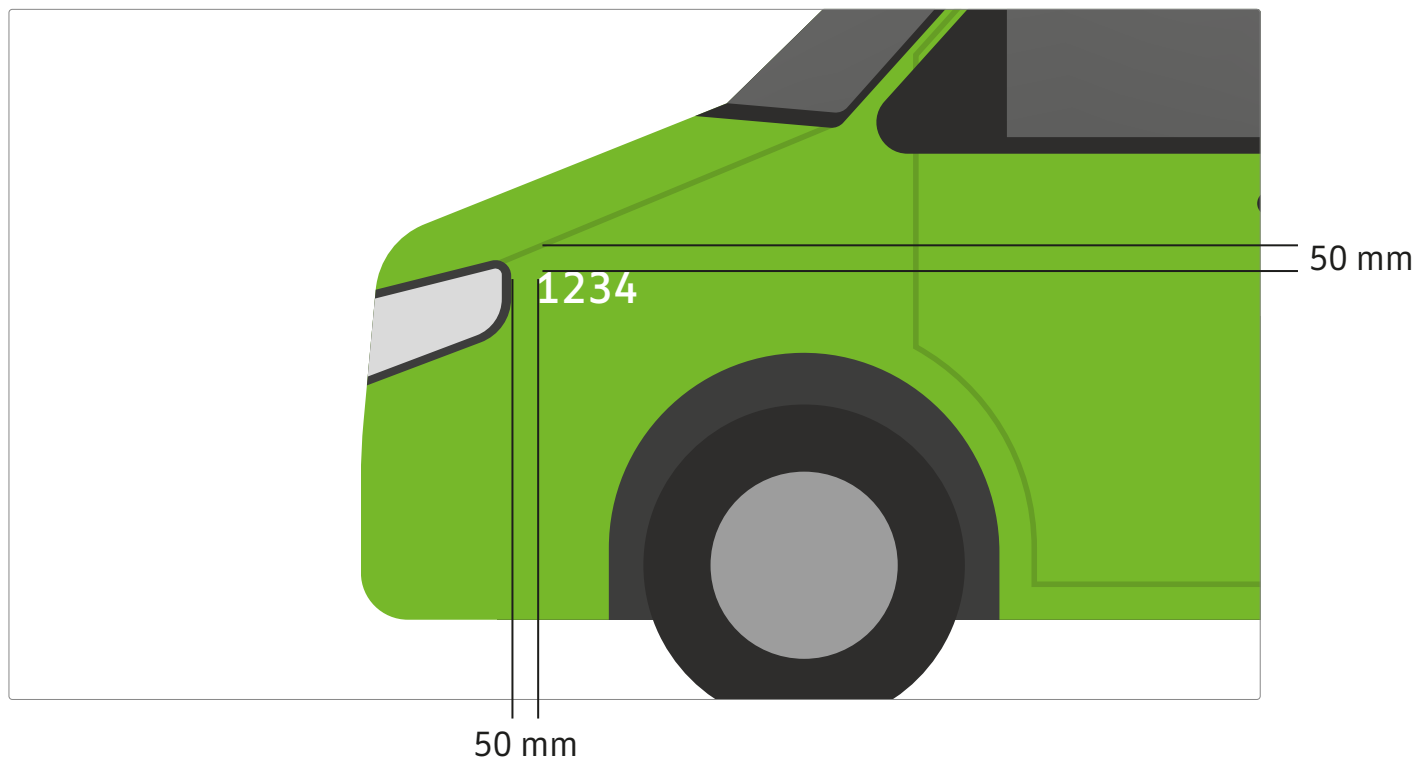
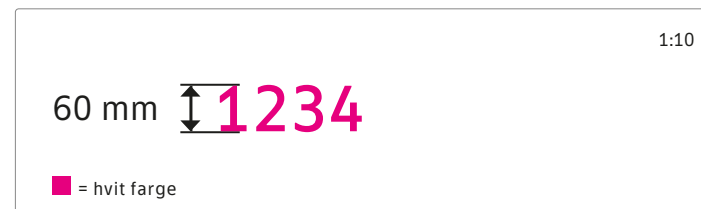

16 Operatørens logo (venstre)

- 16.1 Operatørens logo skal være ensfarget hvit. Den skal plasseres bakerst på bussen, over og/eller til høyre for bussens bakerste vindu, på mørk plate eller glass. Det skal være 50 mm avstand til platekant over og til høyre for logoen.
- 16.2 Det er den enkelte operatørs ansvar å gjøre klar produksjonsfil for sin logo. Logoens tekst skal være 70 mm i høyden (versalhøyden).

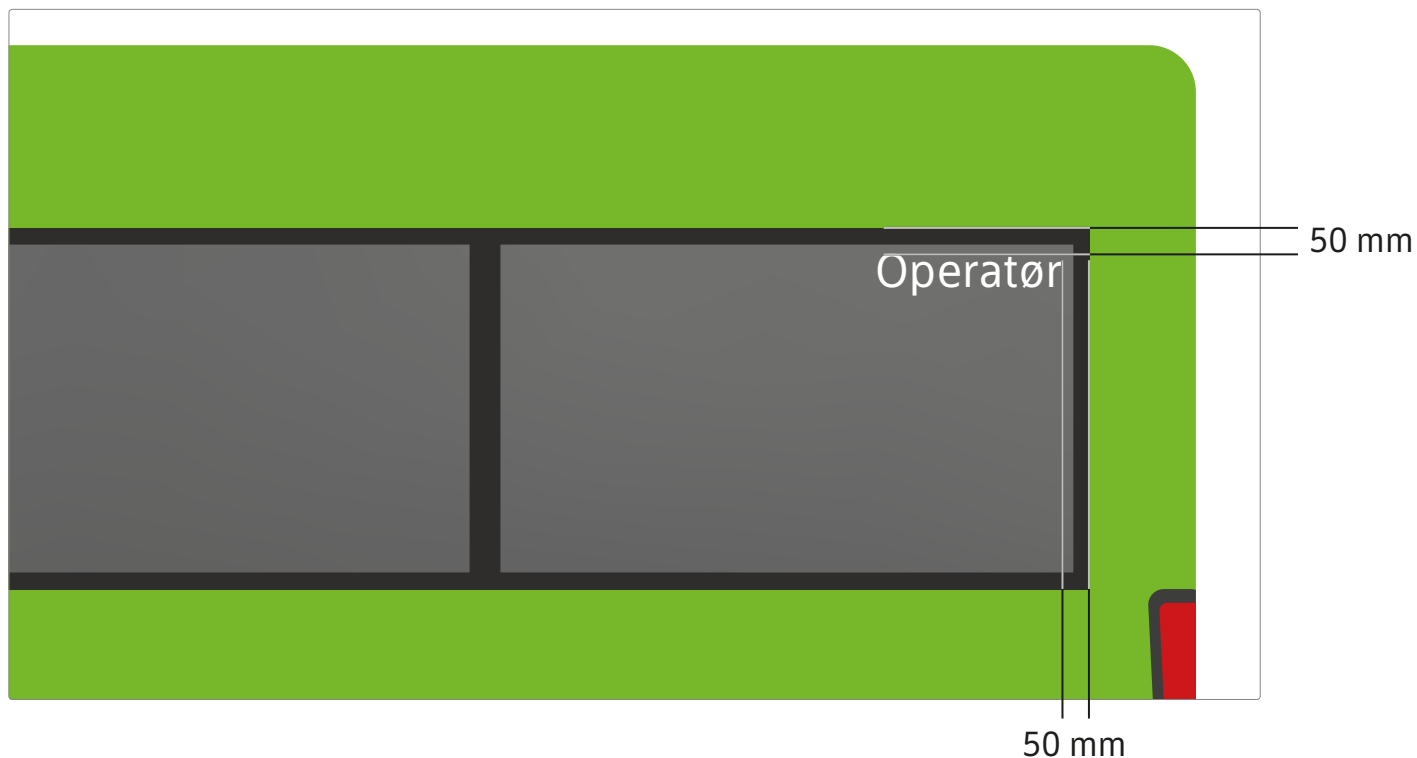
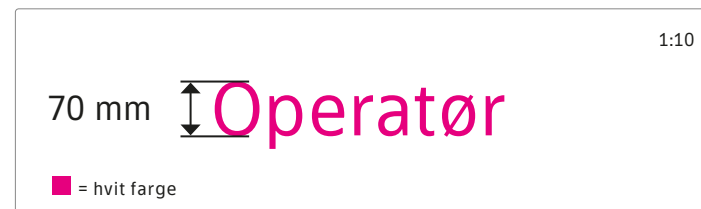

17 Internnummer (bak)

- 17.1 Internnummer skal være ensfarget hvit. Den skal plasseres på høyre side av bussens bakside, opp under vinduet. Det skal være 50 mm avstand til vinduet eller eventuelle platekanter.
- 17.2 Det er den enkelte operatørs ansvar å gjøre klar produksjonsfil til internnummer. Internnummer skal være 60 mm i høyden, og ta i bruk skrifttypen TID Medium. TID Medium lastes ned på nettsiden brand.ruter.no under seksjonen *Identitet > Visuell profil > Typografi*.

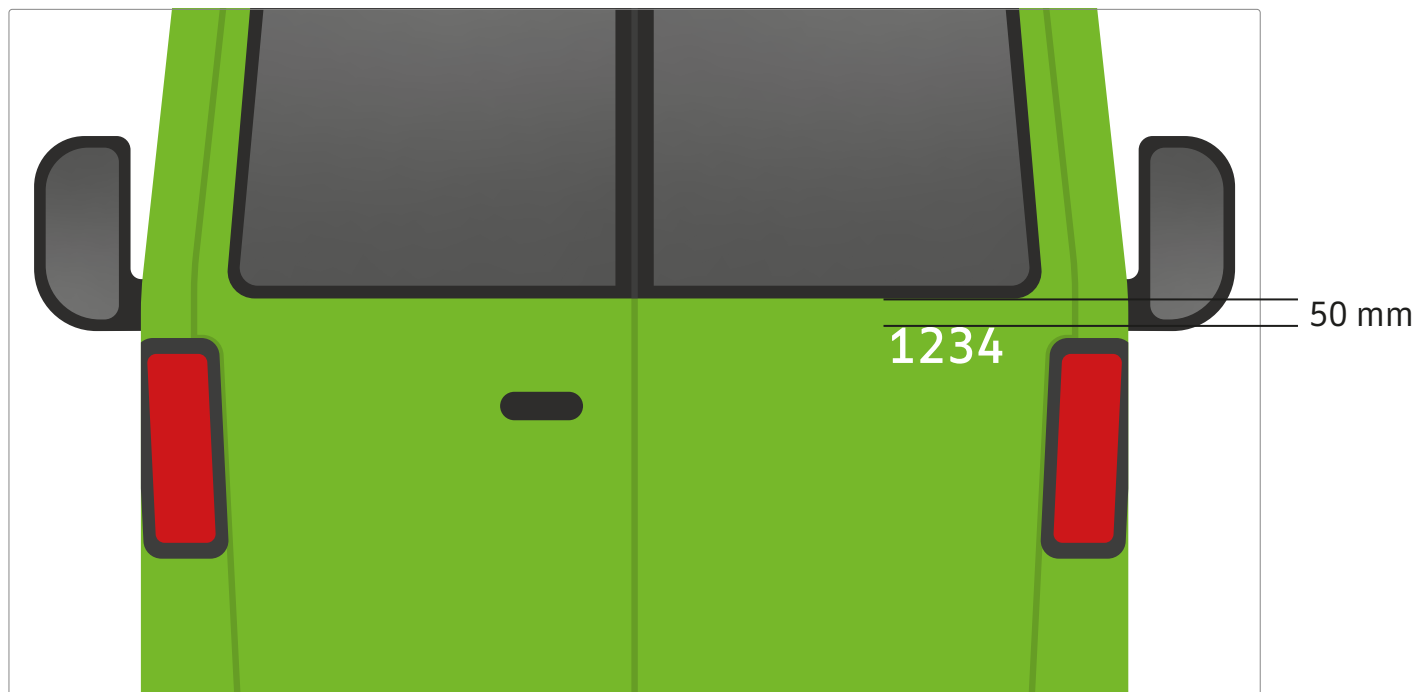
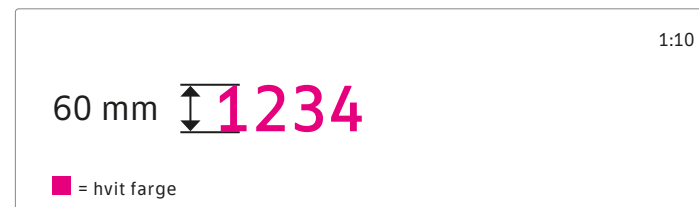

Innvendig



18 Grunnfarger innvendig

18.1 Tak og vegger skal ha en lys grå grunnfarge.

18.2 Gulv og eventuelle stigtrinn skal ha en grå grunnfarge, med små sorte og hvite flekker.

Tak og vegger

CMYK 0, 0, 0, 8
RAL 110-2
PMS Cool Gray 1
NCS S 1000-N

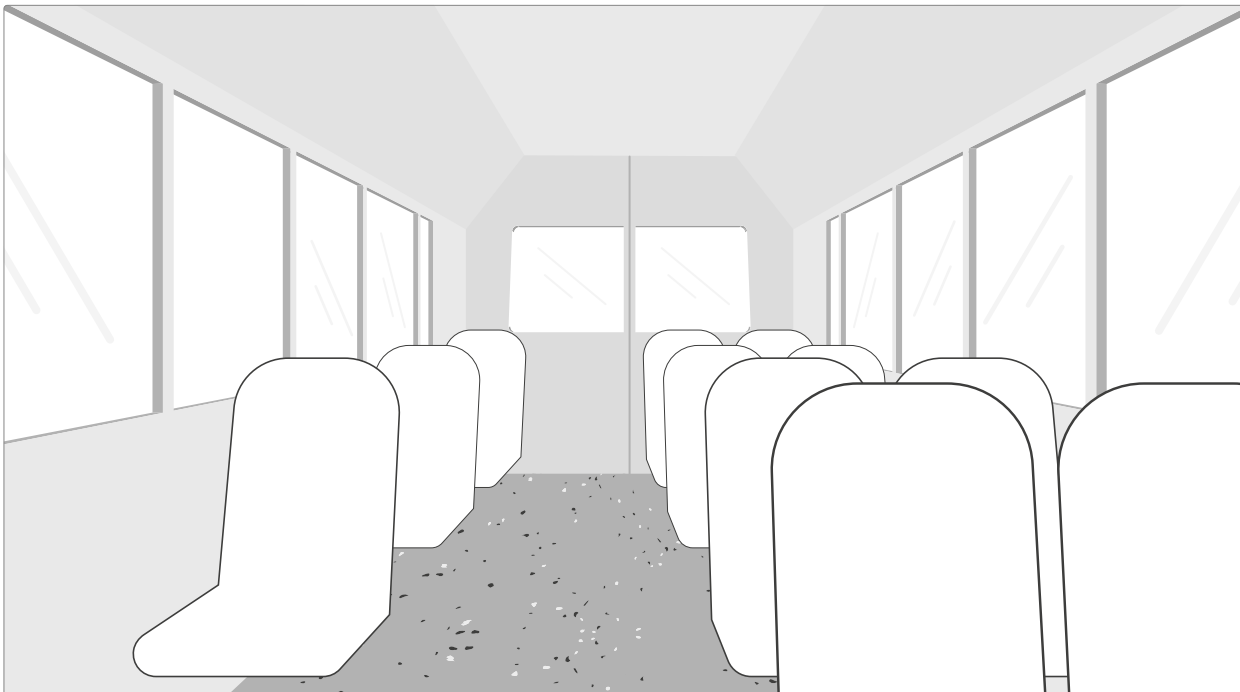

Gulv og stigtrinn

CMYK 0, 0, 0, 33
RAL 830-1
PMS Cool Gray 4
NCS S 3000-N

19 Kontrastmerking innvendig

19.1 Kanter, trapper, stigtrinn og andre utspring skal kontrastmerkes med en gul linje.

Kontrastmerking

CMYK 0, 20, 100, 0
RAL 1003
PMS 123
NCS S 1080-Y10R

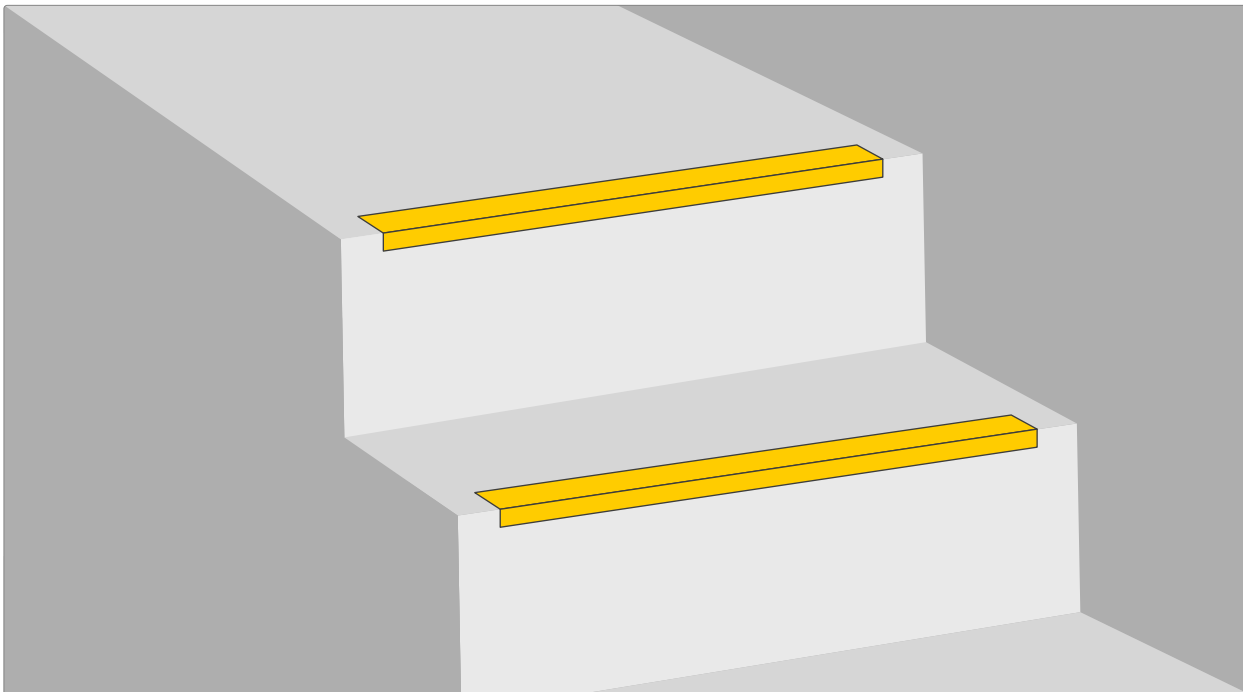

19 Kontrastmerking innvendig

19.2 Alle holdestenger, bøyer og håndtak som har som hensikt at passasjerer skal holde seg i skal kontrastmerkes med en gul farge.

Kontrastmerking

CMYK 0, 20, 100, 0
RAL 1003
PMS 123
NCS S 1080-Y10R

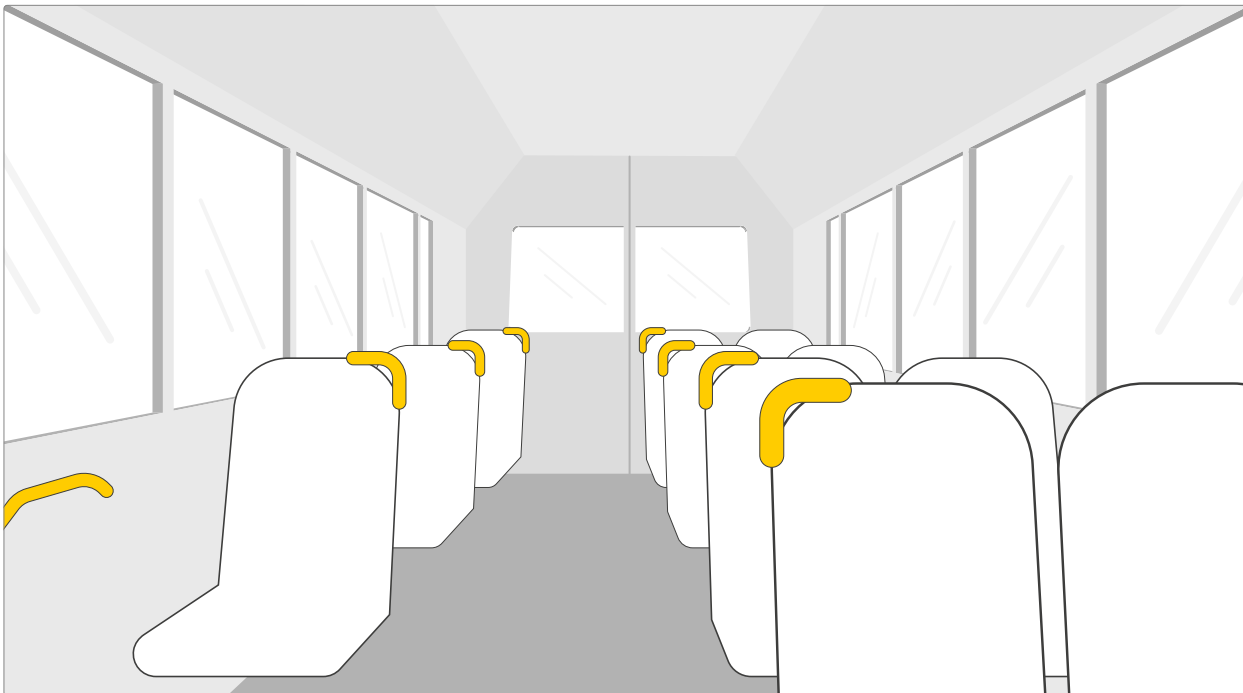

20 Farger og mønster på seter

20.1 Setetrekket skal benytte fargene og mønsteret fra filen «Seat_covers_green.pdf».

20.2 Setetrekket skal ikke inneholde noen logoer.

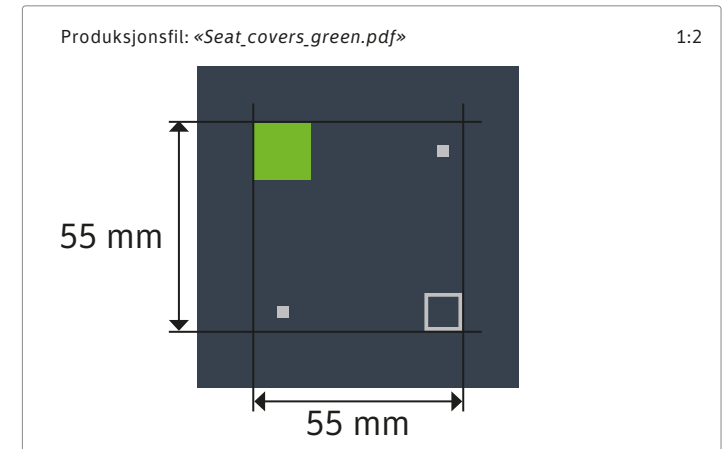

Grunnfarge	CMYK 40, 20, 0, 80 RAL 7016 PMS 432 NCS S 8005-B20G
-------------------	--

Mønster 1	CMYK 0, 0, 0, 33 RAL 830-1 PMS Cool Gray 4 NCS S 3000-N
------------------	--

Mønster 2	CMYK 60, 0, 100, 0 RAL 110 70 60 PMS 376 NCS S 1075-G40Y
------------------	---

Alternative farger

Farger og mønster på seter

20.3 Hvis setene benytter et stoff eller materiale som ikke lar seg benyttes med mønster, så kan setene alternativt benytte grunnfargen som ensfarget uten mønster.

Ensfarget
setetrekk

CMYK	40, 20, 0, 80
RAL	7016
PMS	432
NCS	S 8005-B20G

Alternativ 1



21 Farger og mønster på seter

21.1 Baksiden av seterygg, undersiden av setet og setebenen skal ha en grå grunnfarge.

Baksiden av sete og setebenen

CMYK 0, 0, 0, 33
RAL 830-1
PMS Cool Gray 4
NCS S 3000-N

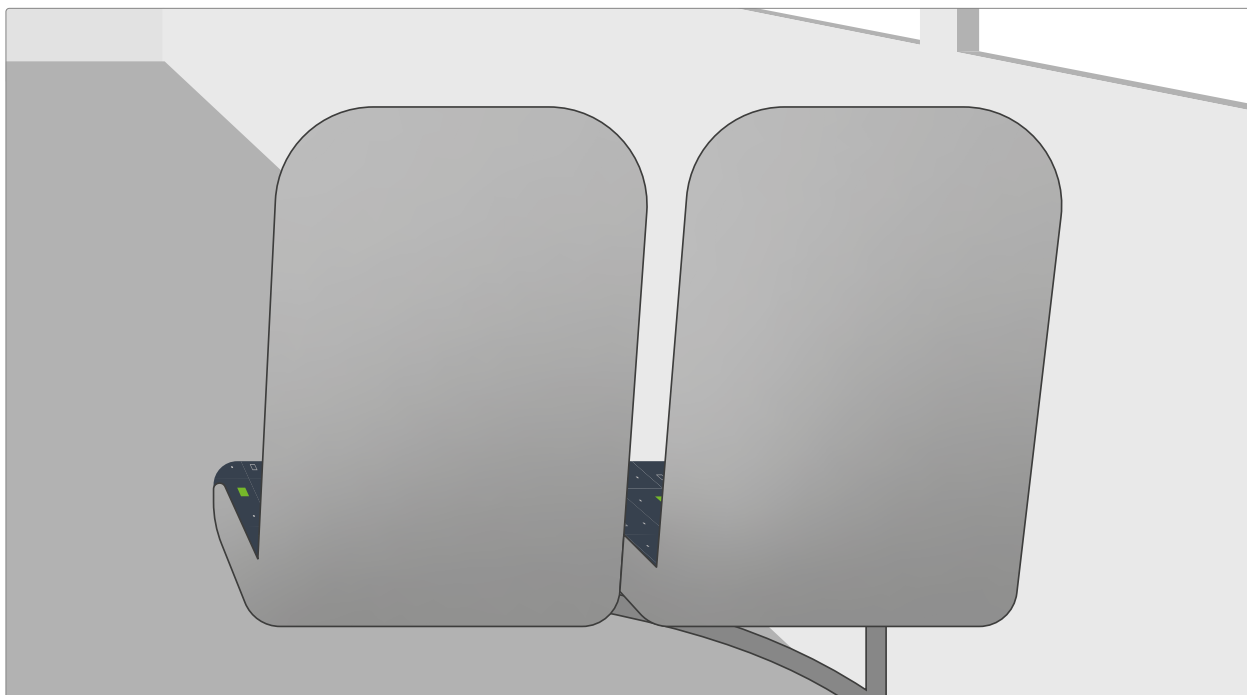

22 Farger på stoppsignalknapper

- 22.1 Eventuelle generelle stoppsignalknapper skal være røde.
- 22.2 Eventuelle stoppsignalknapper for personer med redusert mobilitet (PRM) skal være blå.
- 22.3 Tekst eller piktogram på alle stoppsignalknapper skal være hvit.
- 22.4 Knapphus på alle stoppsignalknapper skal være lys grå.

	Stoppsignal-knapp (generell)	CMYK 0, 100, 100, 0 RAL 3020 PMS 485 NCS S 1085-Y90R
---	-------------------------------------	---

	Stoppsignal-knapp (PRM)	CMYK 100, 50, 0, 0 RAL 5005 PMS 285 NCS S 4060-R90B
---	--------------------------------	--

Tekst/piktogram (Alle)	CMYK 0, 0, 0, 0 RAL 9010 PMS Opaque white NCS S 0500-N
-------------------------------	---

Knapphus (Alle)	CMYK 0, 0, 0, 8 RAL 110-2 PMS Cool Gray 1 NCS S 1000-N
------------------------	---

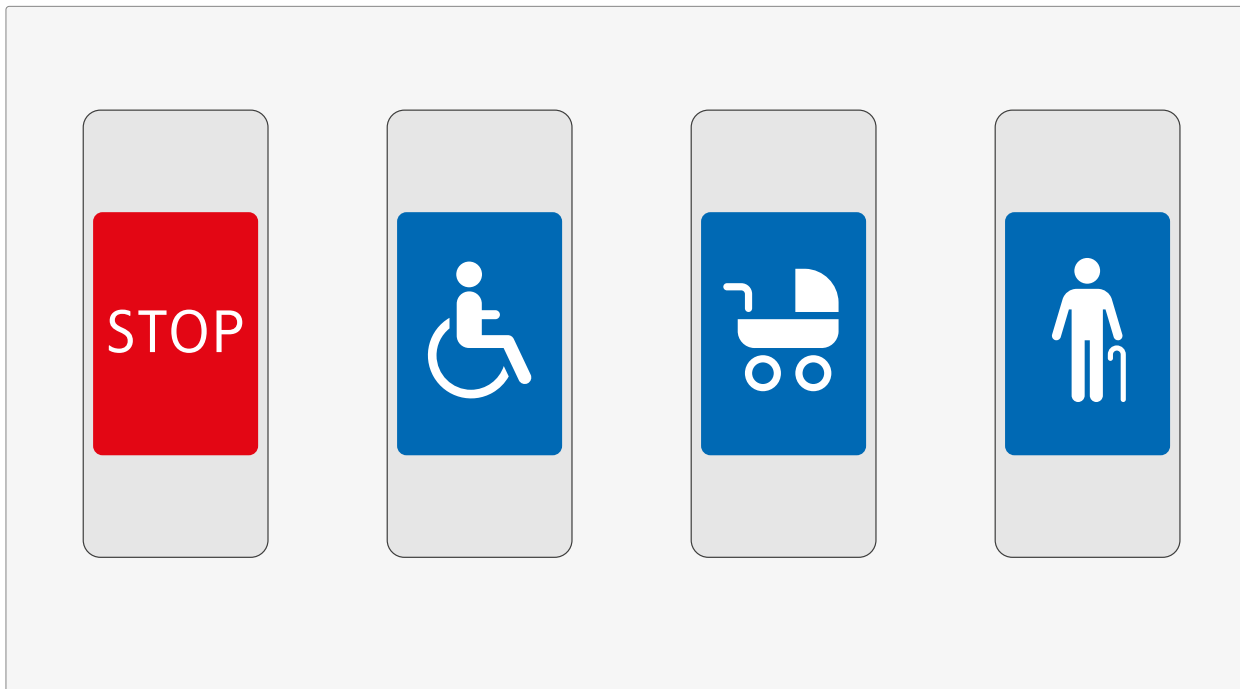

23 Merking ved førerområde

- 23.1 Merke «Vennligst ikke bruk større selder enn 200 kr» plasseres i nærheten av førerområdet, slik at denne er synlig for ombordstigende passasjerer.
- 23.2 Hvis bussen benytter videoovervåking skal merke «Videoovervåking» plasseres i nærheten av førerområdet, slik at denne er synlig for ombordstigende passasjerer.
- 23.3 På merke «Videoovervåking» må teksten [Behandlingsansvarlig AS] i magenta erstattes med navn på operatør før merket produseres.

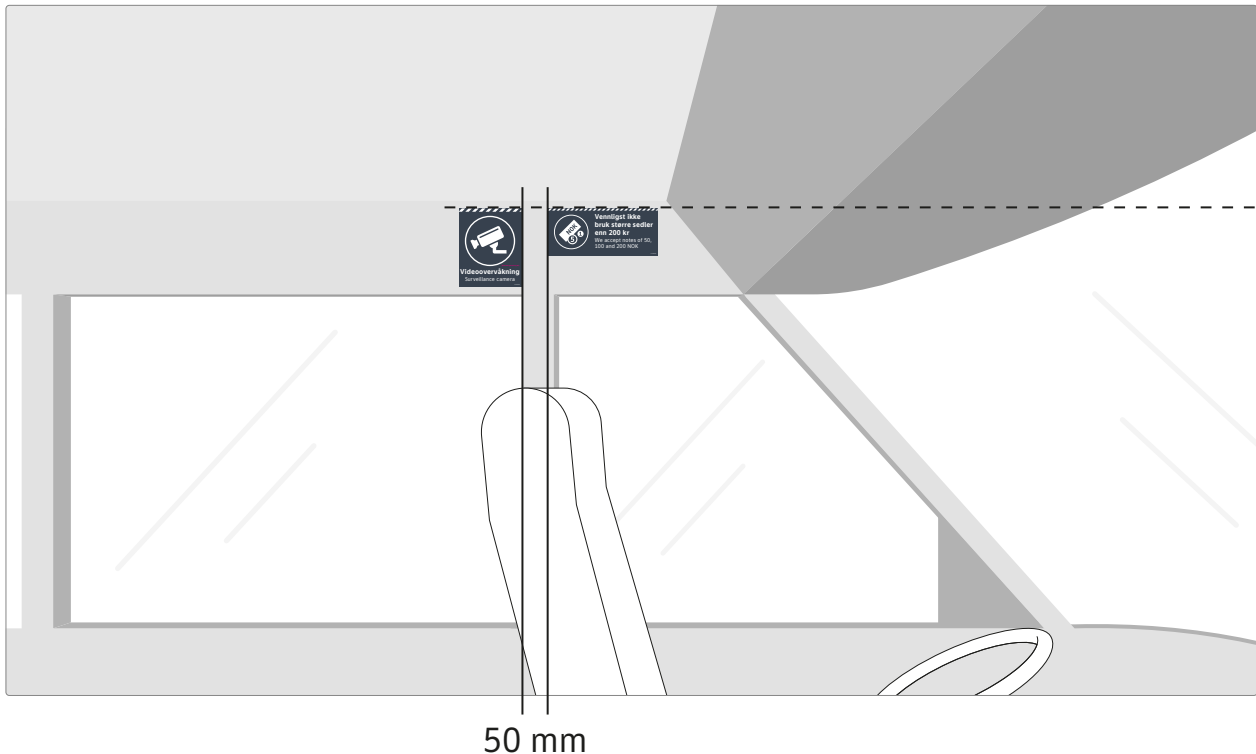

Produksjonsfil: «i10_01_01_Surveillance_camera_120x150.pdf» 1:4

150 mm

Produksjonsfil: «i11_02_01_Cash_payment_210x90.pdf» 1:4

90 mm

23 Merking ved førerområde

23.4 Merke for kapasitet plasseres over frontvindu mot høyre side, slik at dette vender bakover i bussen. Det skal være 50 mm avstand til eventuelle kanter. Er det lite plass kan avstanden reduseres til 10 mm.

23.5 På merke for kapasitet må riktig antall passasjerer og eventuell bagasjevekt fylles inn før merket produseres.

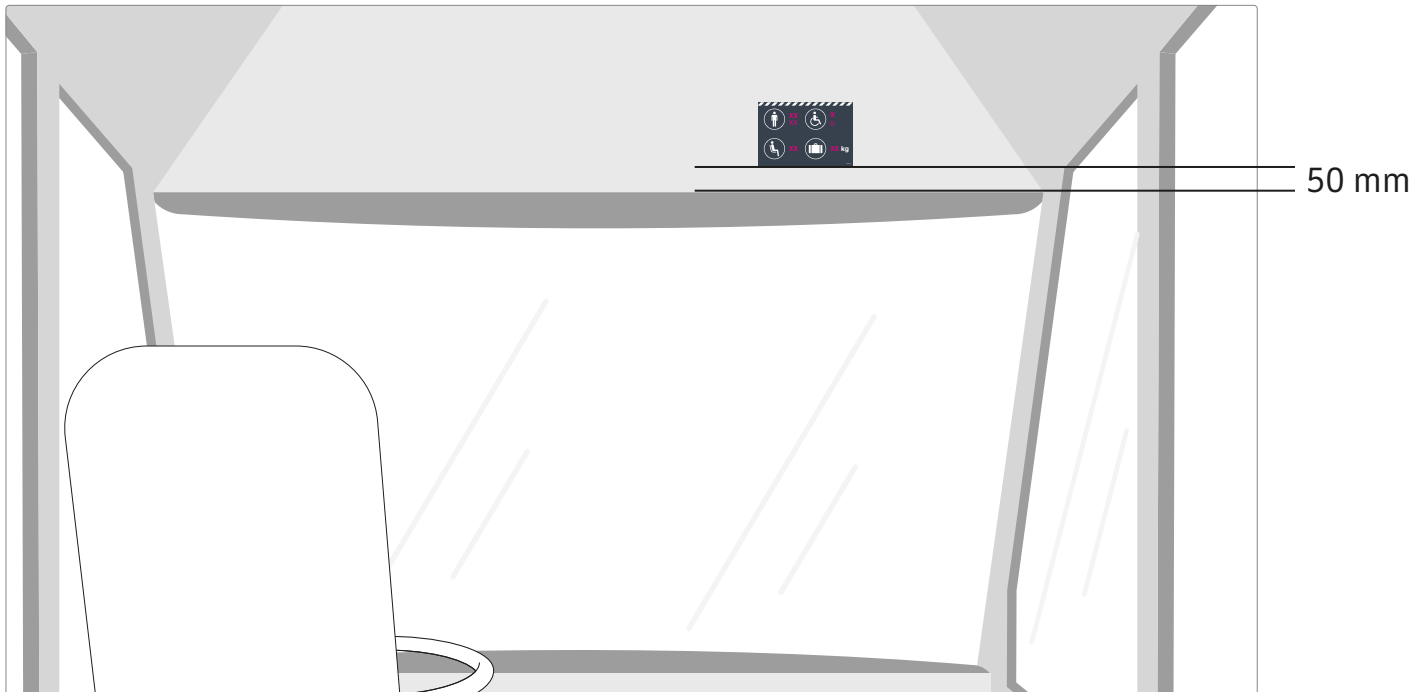
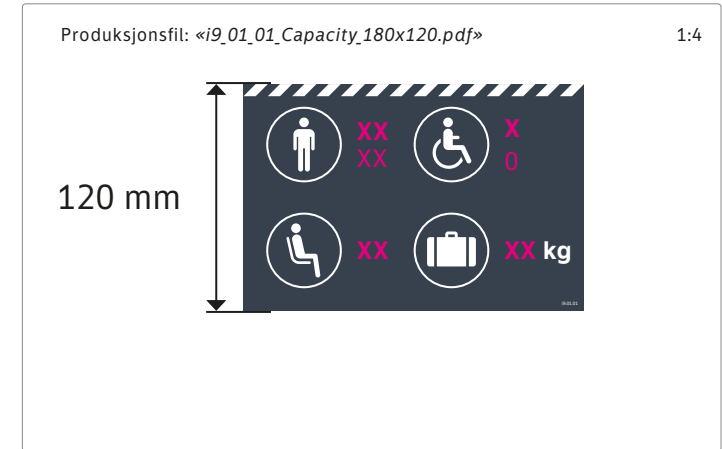

24 Merking av førstehjelp og brannslukker 43

- 24.1 Merke for førstehjelp og brannslukkingsapparat plasseres på dør eller luke til der førstehjelpsskrin og/eller brannslukkingsapparat oppbevares. Vurder ut i fra situasjonen om det vil være best å bruke små (60x60) eller store (120x120) merker. Det skal være 10 mm avstand mellom merkene om disse plasseres ved siden av hverandre.
- 24.2 Dersom brannslukkingsapparat og førstehjelpsskrin oppbevares åpent og er godt synlig for passasjerer kan heller varianten med pil brukes. Se neste side.

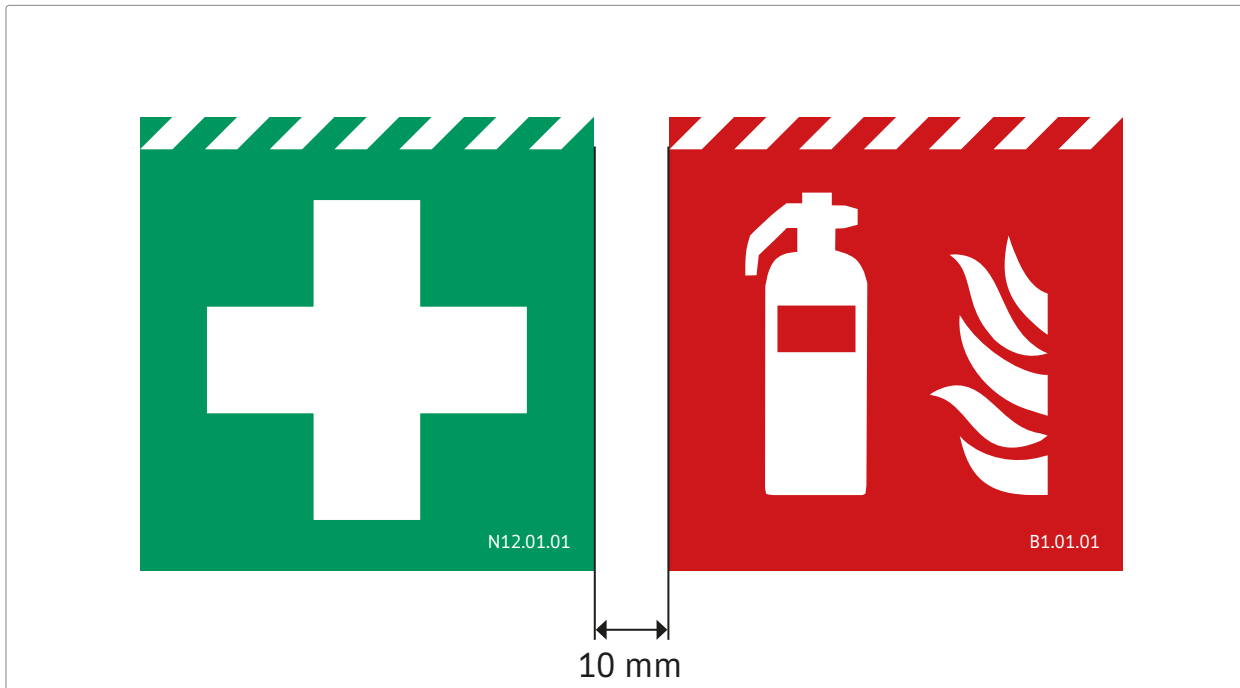

Produksjonsfil: «N12_01_01_First_aid_60x60.pdf» 1:4
«N12_02_01_First_aid_120x120.pdf»

The diagram shows two square first aid signs. The top one is 60 mm wide and tall, and the bottom one is 120 mm wide and tall. Both are green with a white cross and a diagonal striped border at the top.

Produksjonsfil: «B1_01_01_Fire_extinguisher_60x60.pdf» 1:4
«B1_02_01_Fire_extinguisher_120x120.pdf»

The diagram shows two square fire extinguisher signs. The top one is 60 mm wide and tall, and the bottom one is 120 mm wide and tall. Both are red with a white fire extinguisher and flame icon and a diagonal striped border at the top.

❗ Obs! Disse merkene trykkes på etterlysende folie.

24 Merking av førstehjelp og brannslukker 44

24.3 Merke for førstehjelp og brannslukkingsapparat med pil plasseres slik at de mest mulig tydelig henviser til førstehjelpsskrinet og brannslukkingsapparatet. Eksakt plassering av merkene må vurderes ut i fra situasjonen. Det skal være 10 mm avstand mellom merkene om disse plasseres ved siden av hverandre.

24.4 Dersom merkene plasseres sammen skal det benyttes samme format på begge, enten stående eller liggende. Sørg også for at merkene ikke peker «på tvers» av hverandre. Eksempelvis hvis pilen peker nedover, bør også selve merket plasseres nederst.

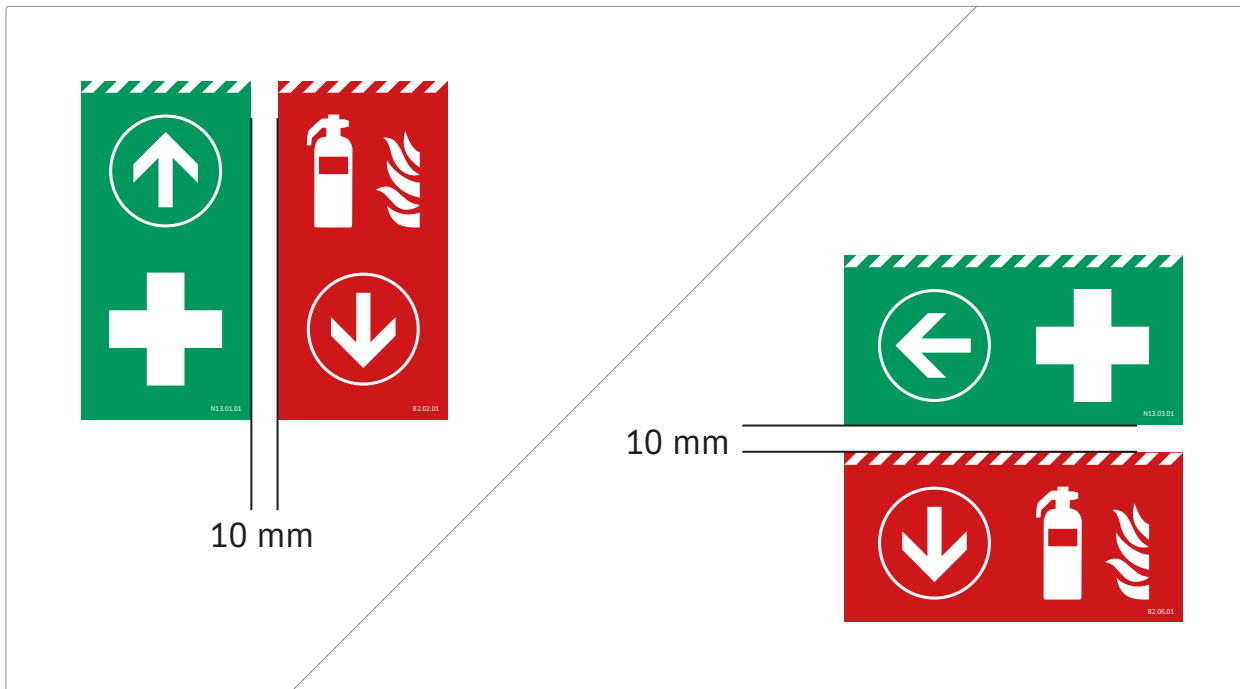

Produksjonsfil: «N13_01_01_First_aid_arrow_up_60x120.pdf» 1:4
«N13_02_01_First_aid_arrow_down_60x120.pdf»
«N13_03_01_First_aid_arrow_left_120x60.pdf»
«N13_04_01_First_aid_arrow_right_120x60.pdf»
«N13_05_01_First_aid_arrow_up_120x60.pdf»
«N13_06_01_First_aid_arrow_down_120x60.pdf»

120 mm

60 mm

Produksjonsfil: «B2_01_01_Fire_extinguisher_arrow_up_60x120.pdf» 1:4
«B2_02_01_Fire_extinguisher_arrow_down_60x120.pdf»
«B2_03_01_Fire_extinguisher_arrow_left_120x60.pdf»
«B2_04_01_Fire_extinguisher_arrow_right_120x60.pdf»
«B2_05_01_Fire_extinguisher_arrow_up_120x60.pdf»
«B2_06_01_Fire_extinguisher_arrow_down_120x60.pdf»

120 mm

60 mm

❗ Obs! Disse merkene trykkes på etterlysende folie.

25 Merking ved dørene

- 25.1 Merke for nødutgang knyttet til dør plasseres like ved knapp/bryter for nødutgang, med 10 mm avstand. Merket skal om mulig plasseres midtstilt ved siden av knappen/bryteren.
- 25.2 Sørg for at det brukes et merke som beskriver bruk av nødutgangen på riktig måte. Ta høyde for hva slags grensesnitt nødutgangen består av (knapp/bryter/håndtak). Om nødutgangen bruker en annen løsning må Ruter kontaktes slik at nye retningslinjer og produksjonsfiler kan lages.

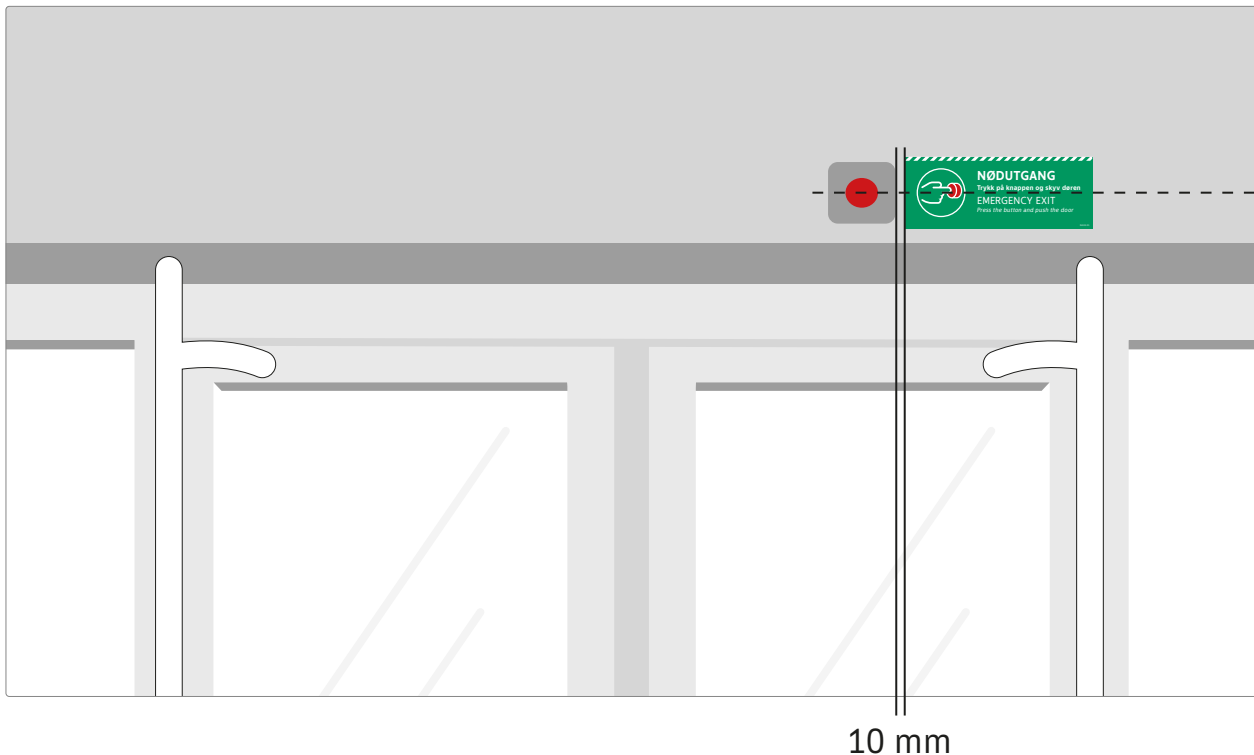

Produksjonsfil: «N2_02_01_Emergency_exit_button_push_195x75.pdf» 1:3

75 mm

Produksjonsfil: «N23_02_01_Emergency_exit_switch_push_195x75.pdf» 1:3

75 mm

Produksjonsfil: «N23_02_01_Emergency_exit_handle_push_195x75.pdf» 1:3

75 mm

❗ Obs! Dette merket trykkes på etterlysende folie.

Alternative plasseringer

Merking ved dørene

25.3 Hvis det ikke er plass til merke for nødutgang som anvist kan disse alternativt plasseres over eller under knappen/bryteren. Benytt ellers samme prinsipper for plassering og avstand.

Alternativ 1

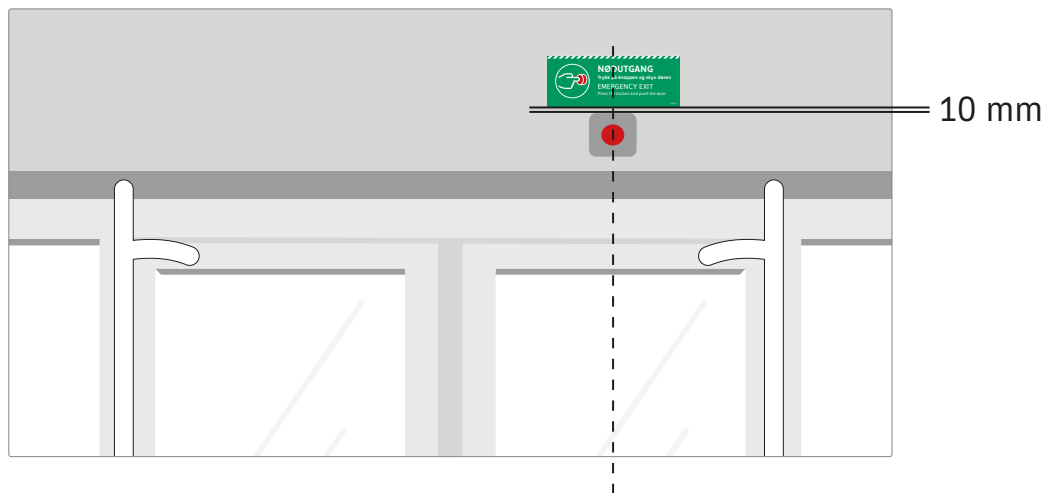

25 Merking ved dørene

25.4 Hvis døren har bevegelige eller roterende stenger som det er mulig å gripe tak i skal disse merkes med merke med piktogram for å ikke holde i stang. Det skal plasseres to merker på hver stang, henholdsvis 100 cm og 170 cm opp fra gulvet.

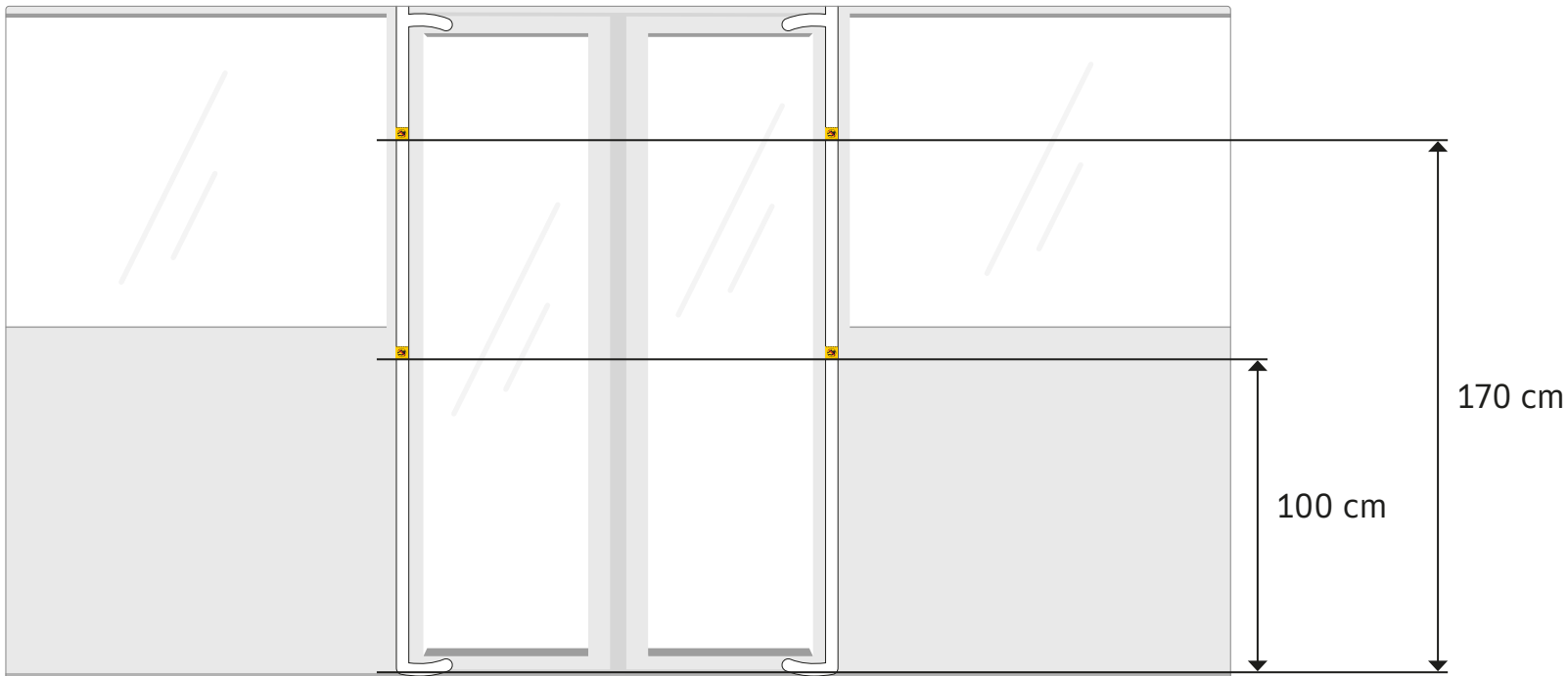
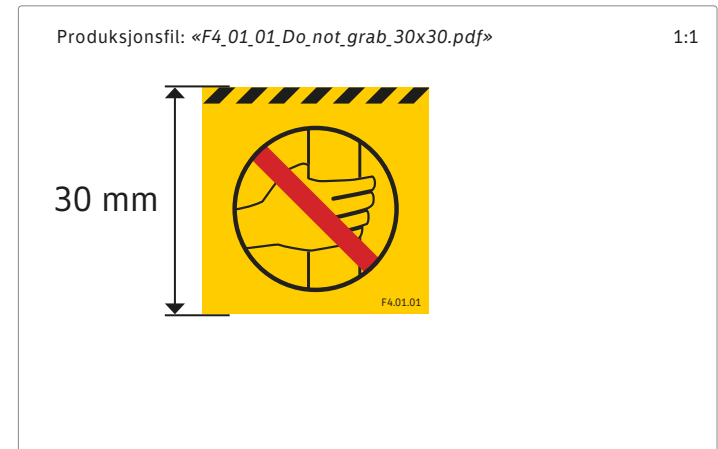

26 Merking av nødutgang på vindu

26.1 Merke for nødutgang knyttet til vindu med nødhammer plasseres langs kanten av vinduet, nærmest der nødhammeren befinner seg. Merket skal midtstilles med nødhammeren, med 10 mm avstand til vinduskant.



Produksjonsfil: «N3_02_01_Emergency_exit_hammer_195x75.pdf» 1:3

75 mm

NØDUTGANG
Knus glasset med nødhammer
EMERGENCY EXIT
Break glass with emergency hammer

NØDUTGANG
EMERGENCY EXIT

- ❗ Obs! Dette merket er tosidig.
- ❗ Obs! Dette merket trykkes på etterlysende folie.

27 Merking av nødutgang i tak

- 27.1 Merke for nødutgang knyttet til takluke plasseres på takluken midtstilt med håndtaket for nødutgang. Det skal være 10 mm avstand til håndtaket, eller eventuelle andre kanter.
- 27.2 Sørg for at merket er plassert slik at leseretningen er riktig for passasjerer som sitter med bussens kjøreretning.

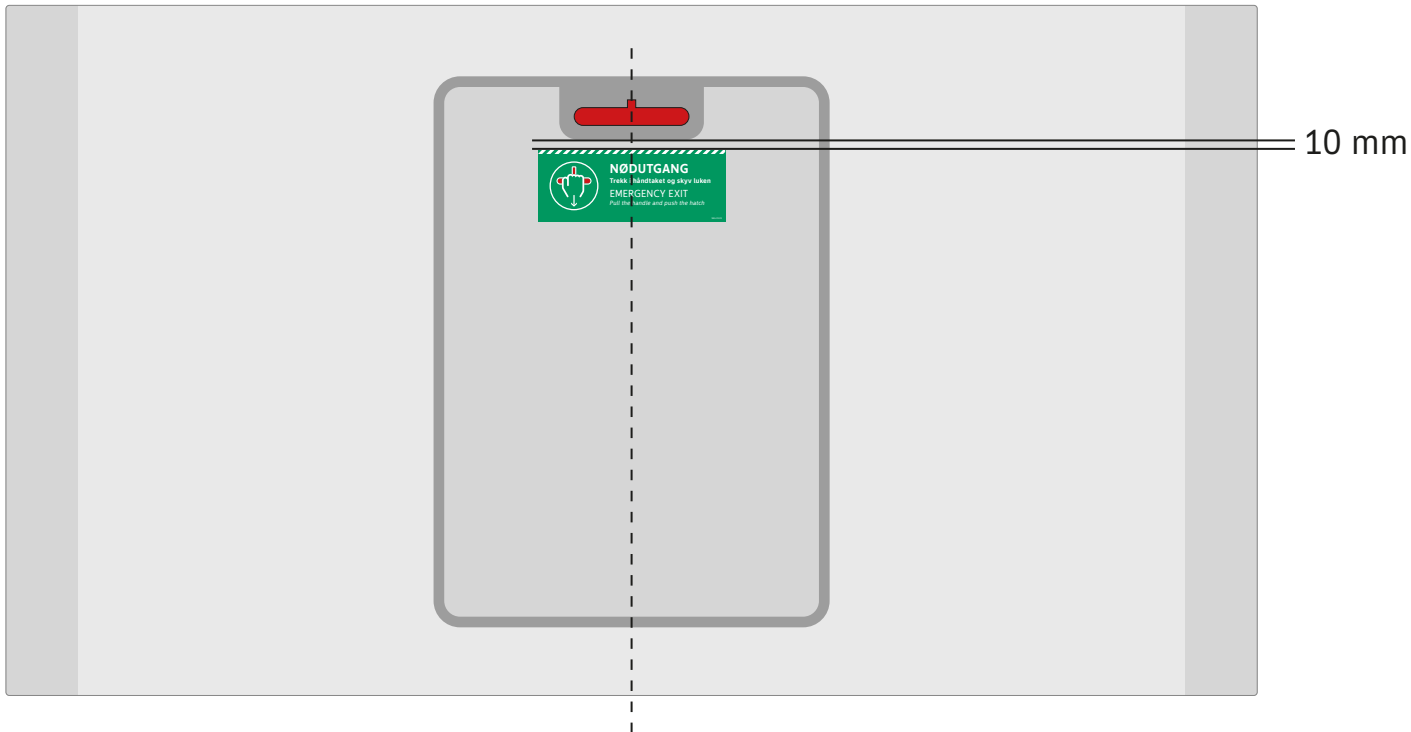
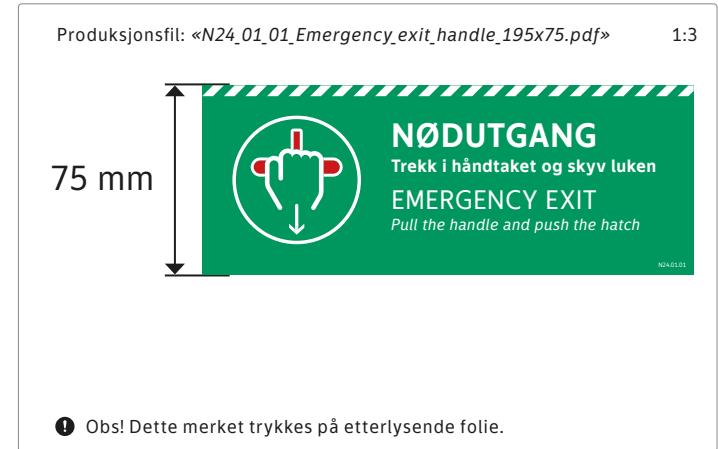

27 Merking av nødutgang i tak

27.3 Merke for nødutgang knyttet til takluke med vindu med nødhammer plasseres på vindu midtstilt med nødhammeren. Det skal være 10 mm avstand til nødhammeren, eller eventuelle andre kanter.

27.4 Sørg for at merket er plassert slik at leseretningen er riktig for passasjerer som sitter med bussens kjøreretning.

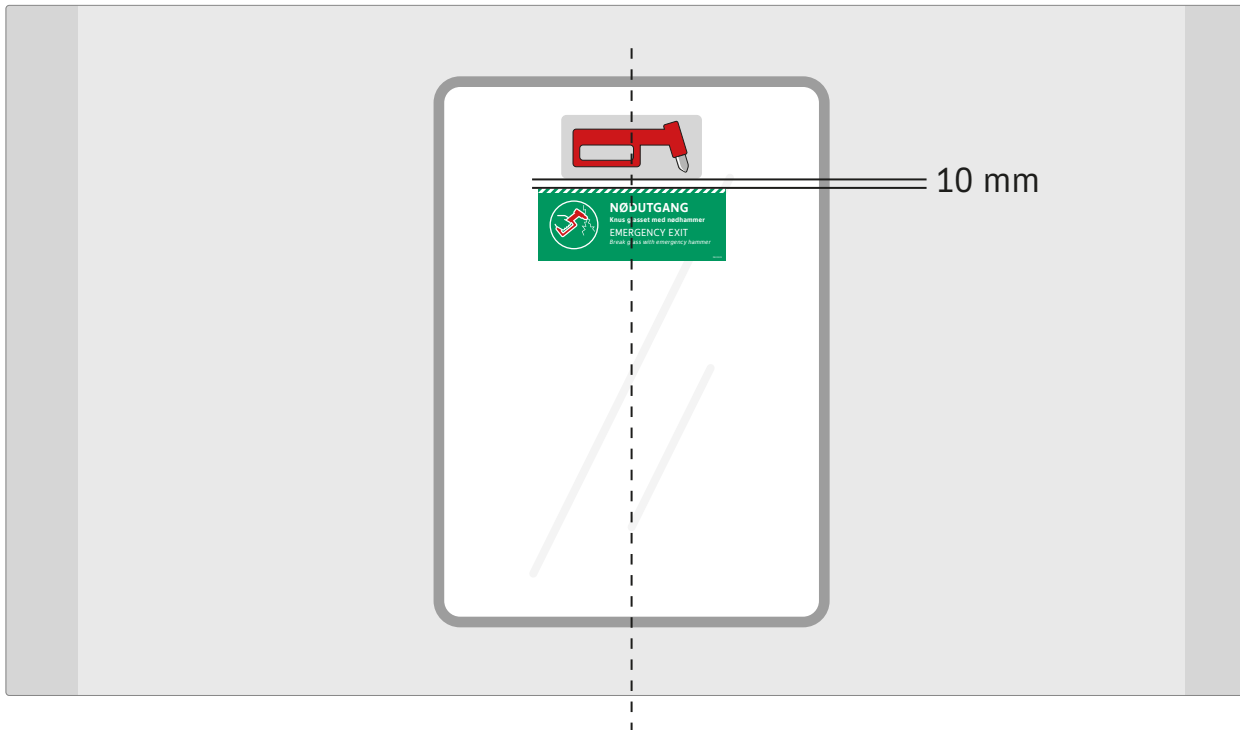

Produksjonsfil: «N3_02_01_Emergency_exit_hammer_195x75.pdf» 1:3

75 mm

NØDUTGANG
Knus glasset med nødhammer
EMERGENCY EXIT
Break glass with emergency hammer

NØDUTGANG
EMERGENCY EXIT

- ❗ Obs! Dette merket er tosidig.
- ❗ Obs! Dette merket trykkes på etterlysende folie.

28 Generell merking av nødutgang

! Det bør alltid prioriteres å bruke beskrivende merking fremfor generell merking på nødutgang.

28.1 Dersom det i tillegg er behov for en generell merking av nødutgang kan merke med kun tekst «Nødutgang» benyttes. Det skal plasseres med minimum 50 mm avstand til andre merker, eller eventuelle kanter.

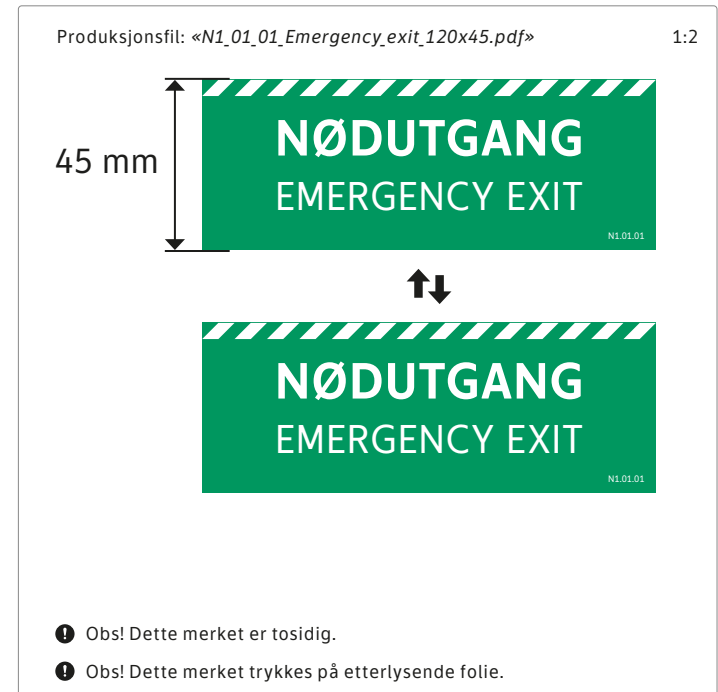

29 Merking av USB mobillader

! Dette kravet gjelder *kun* i de tilfeller der USB uttak ikke er markert med lys.

29.1 Hvis eventuelle USB uttak ikke er markert med lys skal merke for mobillader plasseres midtstilt med uttaket, enten til høyre eller til venstre. Det skal være 10 mm avstand til uttaket.

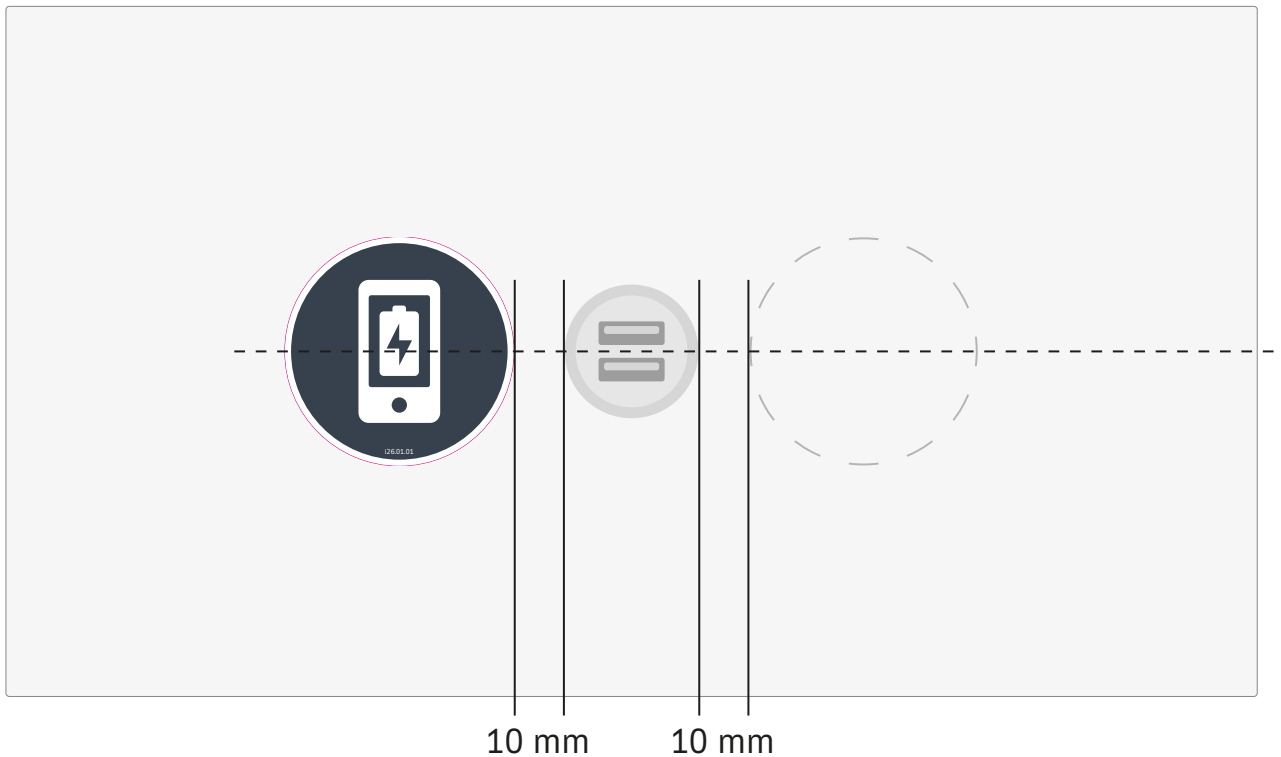
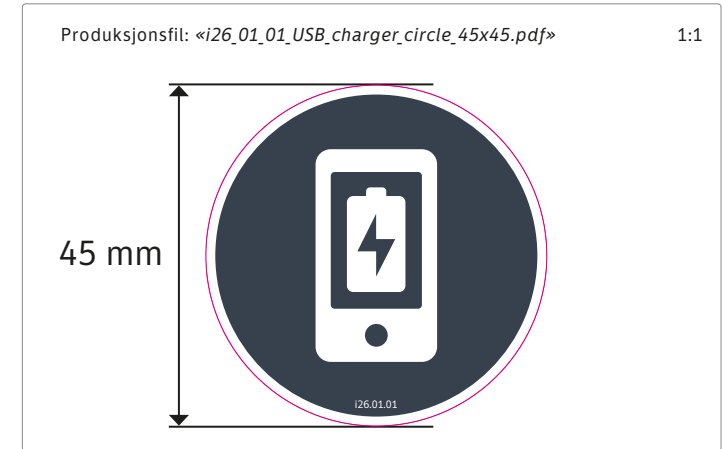

Alternative plasseringer

Merking av USB mobillader

29.2 Hvis det ikke er plass til merket som anvist kan merket alternativt plasseres under eller over uttaket. Benytt samme prinsipper for plassering og avstand.

Alternativ 1

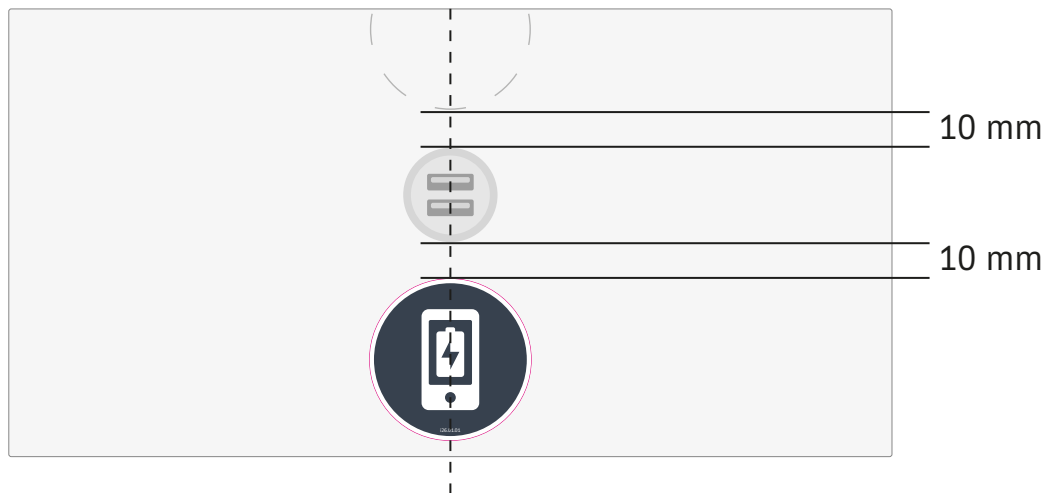

30 Merking av kortleser

- 30.1 Alle kortlesere i bussen skal være merket med grønt IO-merke med hvitt symbol og tekst.
- 30.2 Merket skal være heldekkende på flaten som kortet kan leses av på, og kan derfor trenge justeringer avhengig av kortleserens fasong. Ruter tilpasser produksjonsfilen etter egne mål.
- 30.3 Kortlesere der merket vises på en skjerm behøver ikke ytterligere merking.



31 Holder til plakat

- 31.1 Det skal plasseres **1** stk. holder for oppheng av plakat. Holderen bør plasseres i fremre del av bussen, enten på et vindu, eller et annet egnet sted, der plakaten vil være synlig for passasjerene.
- 31.2 Hvis holderen plasseres på vindu, skal den plasseres øverst på vinduet, med 50 mm avstand til vinduskant, eller eventuelle merker. Vær oppmerksom på at selve plakaten er 297 mm bred og 420 mm høy (A3).

